

Проектор DLP®

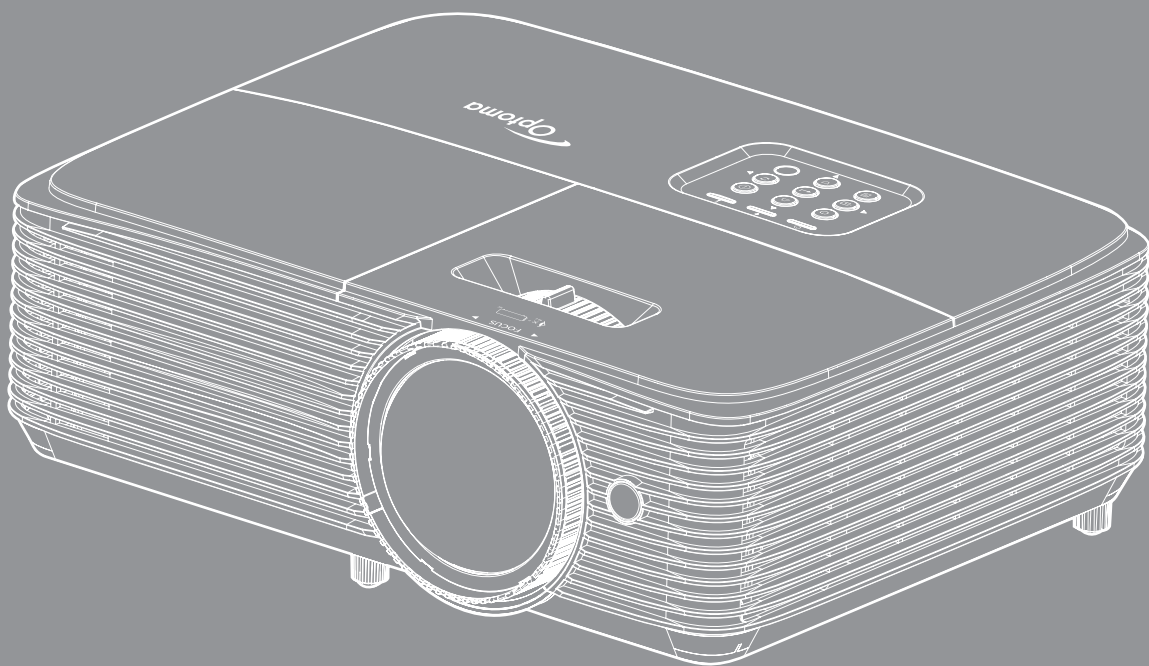

СОДЕРЖАНИЕ

БЕЗОПАСНОСТЬ	4
<i>Важные инструкции по технике безопасности</i>	<i>4</i>
<i>Информация о технике безопасности при использовании 3D-функции.....</i>	<i>5</i>
<i>Авторские права</i>	<i>6</i>
<i>Ограничение ответственности</i>	<i>6</i>
<i>Подтверждение товарных знаков</i>	<i>6</i>
<i>FCC</i>	<i>7</i>
<i>Декларация соответствия для стран Европейского Союза</i>	<i>7</i>
<i>WEEE</i>	<i>7</i>
ВВЕДЕНИЕ	8
<i>Комплект поставки</i>	<i>8</i>
<i>Стандартные принадлежности</i>	<i>8</i>
<i>Дополнительные принадлежности</i>	<i>8</i>
<i>Общий вид устройства.....</i>	<i>9</i>
<i>Соединения</i>	<i>10</i>
<i>Клавиатура</i>	<i>12</i>
<i>Пульт дистанционного управления 1</i>	<i>13</i>
<i>Пульт дистанционного управления 2</i>	<i>14</i>
УСТАНОВКА И НАСТРОЙКА	15
<i>Установка проектора</i>	<i>15</i>
<i>Подключение источников сигнала к проектору</i>	<i>17</i>
<i>Настройка проецируемого изображения.....</i>	<i>20</i>
ИСПОЛЬЗОВАНИЕ ПРОЕКТОРА	23
<i>Включение и выключение проектора.....</i>	<i>23</i>
<i>Выбор источник входного сигнала</i>	<i>24</i>
<i>Меню навигации и функции.....</i>	<i>25</i>
<i>Дерево экранного меню.....</i>	<i>27</i>
<i>Меню Дисплей/Настройки изображения</i>	<i>36</i>
<i>Меню Экран/3D</i>	<i>38</i>
<i>Меню Дисплей/Соотношение сторон</i>	<i>39</i>
<i>Меню Дисплей/Маска контура.....</i>	<i>42</i>
<i>Меню Дисплей/Масштаб.....</i>	<i>42</i>
<i>Меню Экран/Сдвиг изображения</i>	<i>42</i>
<i>Меню Дисплей/Трапеция</i>	<i>42</i>
<i>Меню Звук/Без звука</i>	<i>42</i>
<i>Меню Звук/Громк.</i>	<i>42</i>
<i>Входной звуковой разъем/ Меню микрофона.....</i>	<i>42</i>
<i>Меню Настр./Проекция</i>	<i>43</i>
<i>Меню Настр./Тип экрана</i>	<i>43</i>
<i>Меню Настр./Параметры лампы.....</i>	<i>43</i>

<i>Меню Настр./Настройки фильтра</i>	43
<i>Меню Настр./Настройки питания</i>	43
<i>Меню Настр./Безопасность</i>	45
<i>Меню Настр./Тестовая таблица</i>	46
<i>Меню Настр./Настройки с пульта ДУ</i>	46
<i>Меню Настр./Номер проектора</i>	46
<i>Меню Настр./Параметры</i>	46
<i>Настройка меню сброса</i>	47
<i>Меню Сеть ЛВС</i>	48
<i>Меню Сетевое управление</i>	49
<i>Меню Настр./Сеть: настройки управления</i>	50
<i>Меню Информация</i>	55



ТЕХНИЧЕСКОЕ ОБСЛУЖИВАНИЕ 56

<i>Замена лампы</i>	56
<i>Установка и очистка пылеулавливающего фильтра</i>	58

ДОПОЛНИТЕЛЬНАЯ ИНФОРМАЦИЯ 59

<i>Совместимые разрешения</i>	59
<i>Размер изображения и расстояние проецирования</i>	61
<i>Размеры проектора и потолочная установка</i>	63
<i>Коды ИК пульта ДУ 1</i>	64
<i>Коды ИК пульта ДУ 2</i>	66
<i>Устранение неисправностей</i>	68
<i>Предупреждающий индикатор</i>	70
<i>Технические характеристики</i>	72
<i>Офисы Optoma</i>	73

БЕЗОПАСНОСТЬ

	Молния со стрелкой в равностороннем треугольнике предназначена предупредить пользователя о наличии неизолированного «опасного напряжения» в корпусе устройства, величина которого может быть достаточной, чтобы представлять для людей риск поражения электрическим током.
	Восклицательный знак в равностороннем треугольнике сообщает пользователю о наличии важных инструкций по эксплуатации и текущему ремонту (техническому обслуживанию) в материалах, сопровождающих устройство.

Соблюдайте все меры предосторожности и правила эксплуатации, рекомендуемые в данном руководстве пользователя.

Важные инструкции по технике безопасности



- Запрещается смотреть прямо на луч, RG2.
Не смотрите прямо на луч и другие источники яркого света, RG2 МЭК 62471-5:2015.
- Не закрывайте вентиляционные отверстия. Для обеспечения надежной работы проектора и для защиты от перегрева рекомендуется ставить проектор в место, где отсутствуют препятствия для вентиляции. Например, не следует ставить проектор на заставленный кофейный столик, диван, кровать и т. д. Не оставляйте проектор в таком закрытом пространстве, как книжный шкаф или тумба, которые затрудняют прохождение потока воздуха.
- Чтобы снизить риск возникновения пожара или удара электрическим током, не подвергайте продукт воздействию дождя или влаги. Не устанавливайте проектор около таких источников тепла, как радиаторы, нагреватели, печи или другие приборы (в т. ч. усилители), которые выделяют тепло.
- Исключите попадание предметов или жидкостей в проектор. Они могут коснуться точек с высоким напряжением и замкнуть детали, что может привести к возникновению пожара или поражению электрическим током.
- Не используйте при следующих условиях:
 - В очень горячей, холодной или влажной среде.
 - (i) Необходимо обеспечить температуру в помещении в диапазоне 5–40 °C
 - (ii) Относительная влажность составляет 10–85 %
 - На участках, подвергаемых чрезмерному запылению и загрязнению.
 - Возле аппаратов, генерирующих сильное магнитное поле.
 - Под прямыми солнечными лучами.
- Не используйте проектор в средах с огнеопасными и взрывоопасными газами. Во время работы проектора лампа сильно нагревается, газы могут воспламениться и вызвать пожар.
- Не используйте устройство в случае его физического повреждения. Используйте устройство только по его прямому назначению. К физическим повреждениям и неправильной эксплуатации относятся следующие случаи (их список не ограничивается приведенными вариантами):
 - Падение устройства.
 - Повреждение шнура питания или штепсельной вилки.
 - Попадание жидкости на проектор.
 - Воздействие на проектор дождя или влаги.
 - Попадание инородных предметов в проектор или ослабление крепления внутренних компонентов.
- Не устанавливайте проектор на неустойчивой поверхности. Это может привести к его падению и повреждению, а также к травме оператора.
- Во время работы не заслоняйте свет, исходящий из объектива проектора. Световое излучение вызовет разогрев и может стать причиной расплавления заслонившего свет объекта, что может привести к ожогам и пожару.
- Не открывайте и не разбирайте проектор, так как это может привести к поражению электрическим током.

- Не пытайтесь отремонтировать устройство самостоятельно. Вскрытие или снятие крышек может стать причиной поражения электрическим током или подвергнуть вас другим опасностям. Свяжитесь с компанией Optoma, прежде чем отнести устройство в ремонт.
- Наклейки с информацией о технике безопасности расположены на корпусе проектора.
- Ремонт устройства должен проводить только соответствующим образом подготовленный персонал.
- Используйте только те принадлежности и аксессуары, которые поставляет производитель.
- Во время работы запрещается смотреть прямо в объектив проектора. Яркий свет может нанести повреждение глазам.
- При замене лампы подождите, пока проектор остынет. Следуйте инструкциям, приведенным на страницах 56-57.
- Данный продукт определяет остаточный срок службы лампы автоматически. Произведите замену лампы, как только появятся предупредительные сообщения.
- После замены модуля лампы переустановите функцию "Сброс лампы" в экранном меню "Настр. > Параметры лампы".
- При выключении проектора, прежде чем отсоединять питание, убедитесь, что цикл охлаждения был завершен. Дайте проектору для остывания 90 секунд.
- Если срок службы лампы подходит к концу, на экране отображается сообщение «Срок службы лампы истек.». Просим обращаться к региональному оптовому посреднику или в сервисный центр для максимально быстрой замены лампы.
- Перед тем, как приступить к очистке устройства, отсоедините шнур питания от электрической розетки.
- Для очистки корпуса дисплея используйте мягкую сухую ткань, смоченную слабым моющим средством. Не применяйте абразивные чистящие средства, парафины или растворители для очистки устройства.
- Отсоедините вилку шнура питания от электрической розетки, если устройство не будет использоваться в течение длительного времени.

Примечание. *Когда срок работ лампы закончится, проектор не включится, пока не будет заменен модуль лампы. Чтобы произвести замену лампы, следуйте указаниям раздела «Замена лампы» на стр. 56-57.*

- Не устанавливайте проектор на поверхности, которые подвергаются вибрации или ударам.
- Запрещается прикасаться к объективу голыми руками.
- Прежде чем положить проектор на хранение, извлеките батареи из пульта ДУ. Если батареи не удалять длительное время, из них начнет вытекать электролит.
- Не используйте проектор и не храните в масляном или сигаретном дыму, это ухудшит эксплуатационные характеристики проектора.
- Настоятельно рекомендуется правильно устанавливать проектор в нужной ориентации, в противном случае, это также ухудшит эффективность его работы.
- Используйте удлинитель-разветвитель или стабилизатор напряжения. Перебои в электроснабжении и падения напряжения могут привести к повреждению устройств.

Информация о технике безопасности при использовании 3D-функции.

Прежде чем вы или ваш ребенок воспользуетесь 3D-функцией, внимательно прочитайте все предупреждения и меры предосторожности.

Предупреждение

Дети и подростки более восприимчивы к проблемам здоровья, связанными с просмотром изображения в формате 3D, и поэтому они должны находиться под постоянным наблюдением при таком просмотре.

Приступы светочувствительной эпилепсии и другие риски для здоровья

- Некоторые люди могут испытывать приступы эпилепсии или припадки при просмотре отдельных мелькающих изображений или света в определенных проецируемых сценах проектора или в видеоиграх. Если у вас имеется подобное заболевание или в вашей семье были родственники с эпилепсией или припадками, перед использованием функции 3D проконсультируйтесь с врачом-специалистом.
- Даже у лиц, не страдающих от подобных заболеваний и не имеющих в семье родственников с такими заболеваниями, могут быть невыявленные состояния, которые могут привести к приступам светочувствительной эпилепсии.

- Беременным женщинам, лицам преклонного возраста, лицам с различными медицинскими показаниями, лицам, страдающим от бессонницы или находящимся под воздействием алкоголя, следует избегать использования функции 3D данного устройства.
- При проявлении какого-либо из следующих симптомов немедленно прекратите просмотр изображений в формате 3D и проконсультируйтесь с врачом-специалистом: (1) нарушение зрения; (2) слабость; (3) головокружение; (4) непроизвольные движения, например подергивание глаз или мышечные судороги; (5) помрачение сознания; (6) тошнота; (7) потеря понимания окружающей среды; (8) судороги; (9) спазмы; (10) потеря ориентации. У детей и подростков проявление таких симптомов более вероятно, чем у взрослых. Родители должны контролировать детей и выявлять проявление у них таких симптомов.
- Просмотр 3D-проектора может также вызвать морскую болезнь, эффекты восприятия, нарушение ориентации, чрезмерное напряжение зрения и снижение стабильности позы. Для снижения вероятности проявления подобных симптомов рекомендуется при просмотре чаще делать перерывы. При появлении признаков усталости зрения или сухости в глазах, или проявлении описанных выше симптомов сразу же прекратите использование данного устройства и не используйте его в течение не менее 30 минут после ослабления данных симптомов.
- Продолжительный просмотр 3D-проектора при слишком близком размещении к экрану может привести к нарушениям зрения. Идеальное расстояние для просмотра должно составлять не менее трехкратной высоты экрана. Рекомендуется, чтобы глаза зрителя располагались на одном уровне с экраном.
- Продолжительный просмотр 3D-проектора с использованием 3D-очков может вызвать головную боль или утомление. Если вы испытываете головную боль, утомление или головокружение, прекратите просмотр 3D-проектора и отдохните.
- Не пользуйтесь 3D-очками для каких-либо других целей, кроме просмотра 3D-проектора.
- Использование 3D-очков для каких-либо других целей (как обычные очки, солнечные очки, защитные очки и т. п.) может нанести физический вред или ослабить зрение.
- У некоторых зрителей просмотр в режиме 3D может вызвать нарушение ориентации. Поэтому НЕ размещайте 3D-проектор рядом с открытыми лестничными колодцами, кабелями, балконами и другими объектами, на которые можно наступить, попасть в них, споткнуться, сломать или уронить.

Авторские права

Данное руководство вместе со всеми фотографиями, рисунками и программным обеспечением защищаются международным законодательством об авторском праве. Все права на этот документ защищены. Запрещается воспроизведение настоящего руководства и его содержимого без письменного согласия автора.

© Авторские права 2018

Ограничение ответственности

Содержимое настоящего руководства может быть изменено без уведомления. Производитель не предоставляет каких-либо заверений и гарантий в отношении приведенного в этом документе содержания, и специально отказывается от косвенных гарантий качества или состояния товара, необходимых для определенной цели. Производитель оставляет за собой право иногда вносить изменения в данное руководство при отсутствии обязанности уведомления об этом каких-либо лиц.

Подтверждение товарных знаков

Kensington – является зарегистрированным в США товарным знаком компании ACCO Brand Corporation, в других странах мира также проведена регистрация или находится на стадии рассмотрения заявка на регистрацию этого товарного знака.

HDMI, логотип HDMI и мультимедийный интерфейс высокой четкости (HDMI) – являются товарными знаками или зарегистрированными товарными знаками компании HDMI Licensing LLC в Соединенных Штатах Америки и в других странах.

DLP®, DLP Link и логотип DLP являются зарегистрированными товарными знаками компании Texas Instruments, а BrilliantColor™ – товарным знаком Texas Instruments.

MHL, Mobile High-Definition Link и логотип MHL являются товарными знаками или зарегистрированными товарными знаками компании MHL Licensing, LLC.

Все остальные названия продуктов, используемых в настоящем руководстве, являются собственностью их владельцев и признаны подлинными.

FCC

Это устройство протестировано и отвечает требованиям, предъявляемым к цифровым устройствам Класса В, согласно Части 15 правил FCC (Федеральной комиссии связи США). Данные ограничения призваны обеспечить надлежащую защиту от вредных помех при установке оборудования в жилом помещении. Это устройство создает, использует и может излучать радиочастотную энергию и, если установлено и используется с нарушением инструкции, может негативно влиять на радиосвязь.

Тем не менее, не существует гарантии, что помехи не возникнут при определенном способе установки. В случае создания помех радио- или телеприема, что можно определить, включив и выключив устройство, пользователю следует устранить помехи, приняв следующие меры:

- Перенаправить или переместить приемную антенну.
- Увеличить расстояние между данным устройством и приемником.
- Подключить устройство в розетку электрической цепи, отличную от цепи подключения приемника.
- Обратится за помощью к поставщику или опытному радио- или телемеханику.

Примечание. Экранированные кабели

Все подключения к другим вычислительным устройствам должны осуществляться при помощи экранированных кабелей, чтобы отвечать требованиям FCC.

Внимание

Изменения или модификации, которые не санкционированы явным образом производителем, могут аннулировать права пользователя, предоставленные ему Федеральной Комиссией связи США, на эксплуатацию данного проектора.

Условия эксплуатации

Данное устройство отвечает требованиям Части 15 правил FCC. Эксплуатация допускается при следующих условиях:

1. Устройство не должно создавать вредных помех
2. Устройство должно работать в условиях любых помех, включая помехи, которые могут препятствовать его нормальной эксплуатации.

Примечание. Для пользователей в Канаде

Данное цифровое устройство класса В отвечает требованиям принятого в Канаде стандарта ICES-003.

Remarque à l'intention des utilisateurs canadiens

Cet appareil numérique de la classe B est conforme à la norme NMB-003 du Canada.

Декларация соответствия для стран Европейского Союза

- Директива по электромагнитной совместимости EMC 2014/30/ЕС (включая поправки)
- Директива по низковольтным устройствам 2014/35/ЕС
- Директива R & TTE 1999/5/ЕС (если устройство излучает радиочастоты)

WEEE



Инструкции по утилизации

Запрещается утилизация данного электронного устройства вместе с бытовыми отходами. Для минимизации загрязнения и обеспечения защиты окружающей среды отправьте его на переработку.

ВВЕДЕНИЕ

Комплект поставки

Осторожно снимите упаковку и проверьте наличие в комплекте всех устройств, перечисленных ниже в разделе стандартные компоненты. Некоторые из них, показанные в разделе дополнительные компоненты, могут отсутствовать в зависимости от модели, спецификации и вашего региона покупки. Проверьте комплектность с учетом места покупки. Некоторые компоненты в зависимости от регионов могут отличаться.

Гарантийный талон входит в комплект только в некоторых регионах. Дополнительную информацию можно получить у поставщика.

Стандартные принадлежности



Проектор



Пульт дистанционного управления *(3)



Провод питания

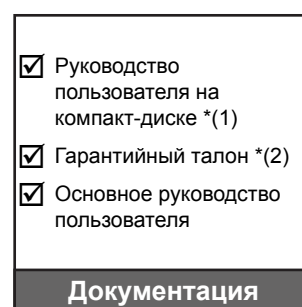

Документация

Примечание.

- Пульт ДУ поставляется с батареей.
- *(1) Руководство пользователя для Европы см. на веб-сайте www.optomaeurope.com.
- *(2) Условия гарантийных обязательств для Европы см. на веб-сайте www.optomaeurope.com.
- *(3) Фактическая конструкция пульта дистанционного управления зависит от региона.

Дополнительные принадлежности

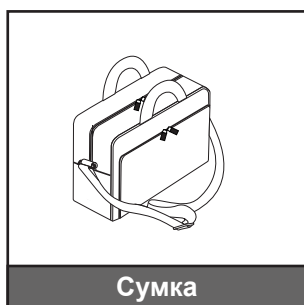

Сумка

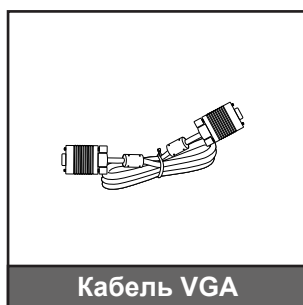

Кабель VGA



Крышка объектива

Примечание. В зависимости от модели, технических характеристик и региона могут потребоваться другие дополнительные принадлежности.

ВВЕДЕНИЕ

Общий вид устройства

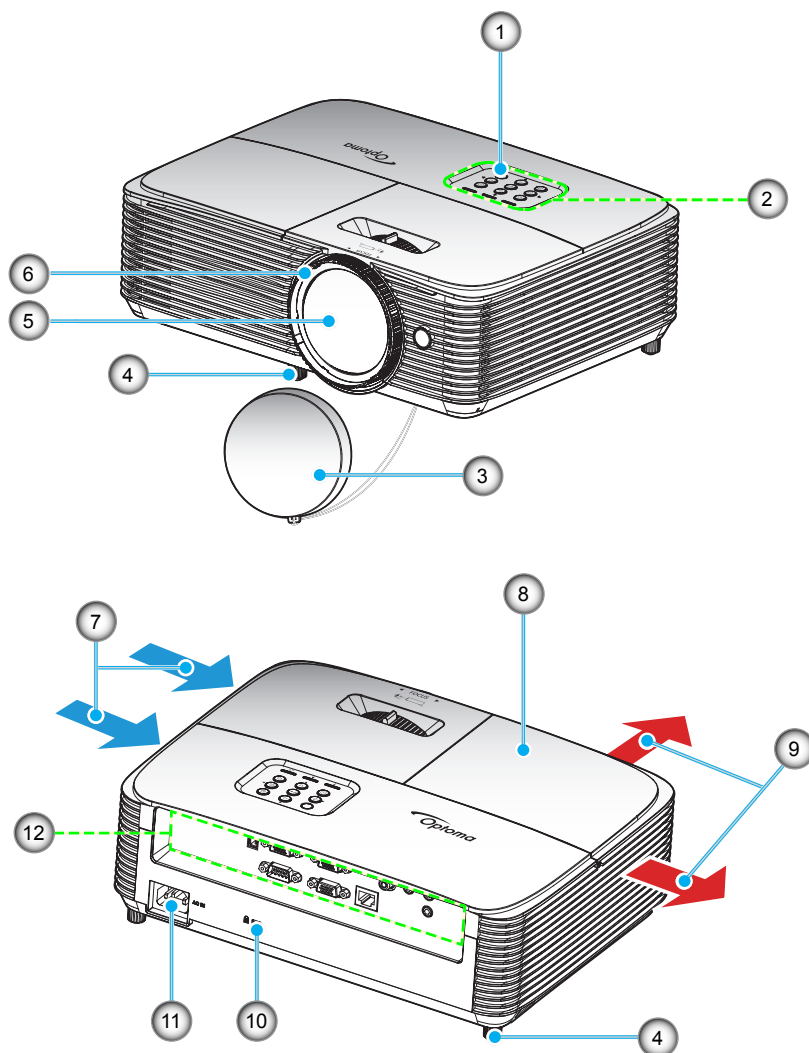

Примечание. Расстояние между надписями "входное отверстие" и "выходное отверстие" должно составлять не менее 20 см.

№	Пункт	№	Пункт
1.	Приемник ИК	7.	Вентиляционное отверстие (впуск)
2.	Клавиатура	8.	Крышка лампы
3.	Крышка объектива	9.	Вентиляционное отверстие (выпуск)
4.	Ножка для регулировки наклона	10.	Отверстие для установки замка Kensington™
5.	Объектив	11.	Сетевая розетка
6.	Регулятор фокусировки	12.	Входные/выходные разъемы

ВВЕДЕНИЕ

Соединения

Тип 1 (8 IO)

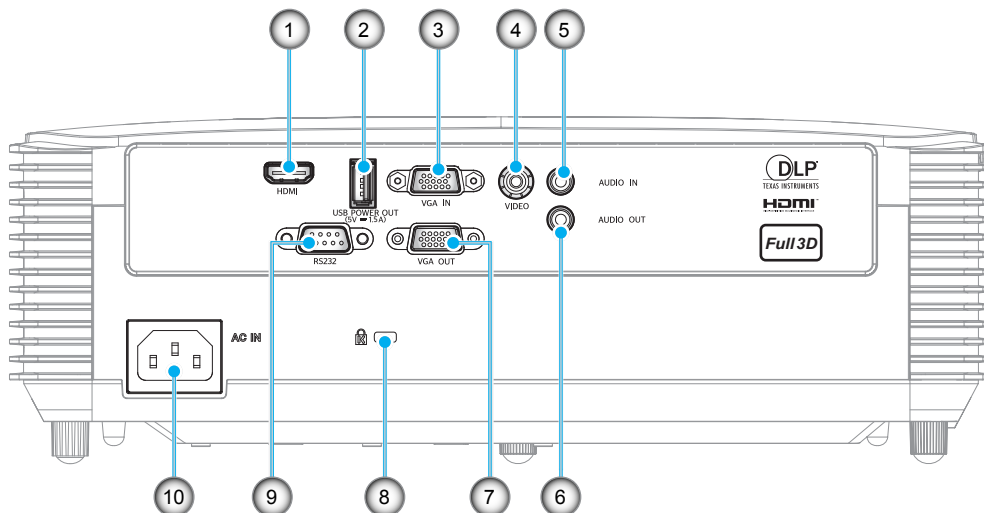

Тип 2 (12 IO)

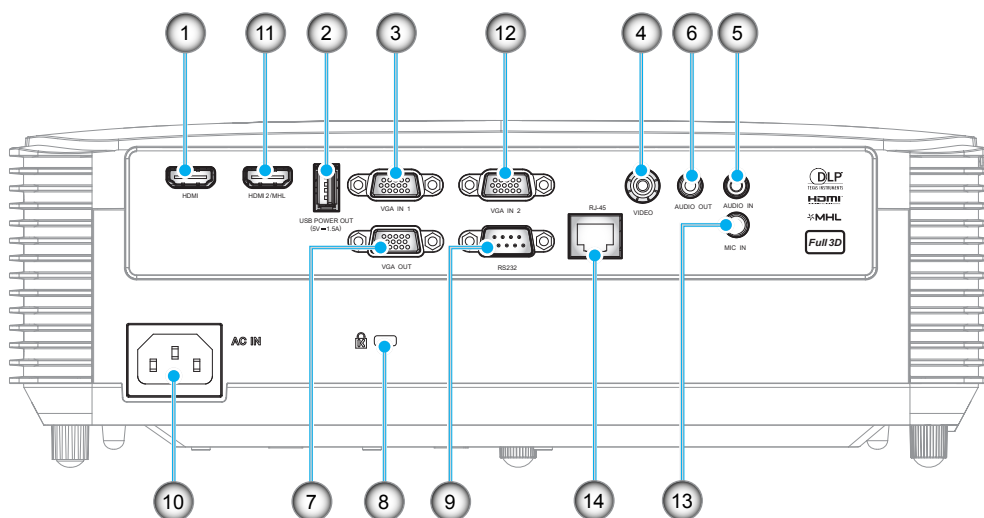

ВВЕДЕНИЕ

№	Пункт	Тип 1 (8 IO)	Тип 2 (12 IO)
1.	Разъем HDMI / HDMI 1	√	√
2.	Выходной разъем питания USB (5 В/1,5 А)/ Разъем МЫШЬ/ ОБСЛУЖИВАНИЕ	√	√
3.	Разъем VGA IN / VGA IN 1	√	√
4.	Видеоразъем	√	√
5.	Разъем Вход звукового сигнала	√	√
6.	Аудиовыход	√	√
7.	Выходной разъем VGA	√	√
8.	Отверстие для установки замка Kensington™	√	√
9.	Разъем RS232	√	√
10.	Сетевая розетка	√	√
11.	Разъем HDMI 2/MHL	Н/П	√
12.	Разъем VGA IN 2	Н/П	√
13.	Микрофонный вход	Н/П	√
14.	Разъем RJ-45	Н/П	√
Примечание. «√» означает, что элемент поддерживается, «Н/П» означает, что элемент не доступен.			

Примечание.

- Для удаленного управления мышью требуется специальный пульт ДУ.
- Наличие входов/выходов зависит от приобретенного вами проектора, в этом случае проверьте сам проектор.

ВВЕДЕНИЕ

Клавиатура

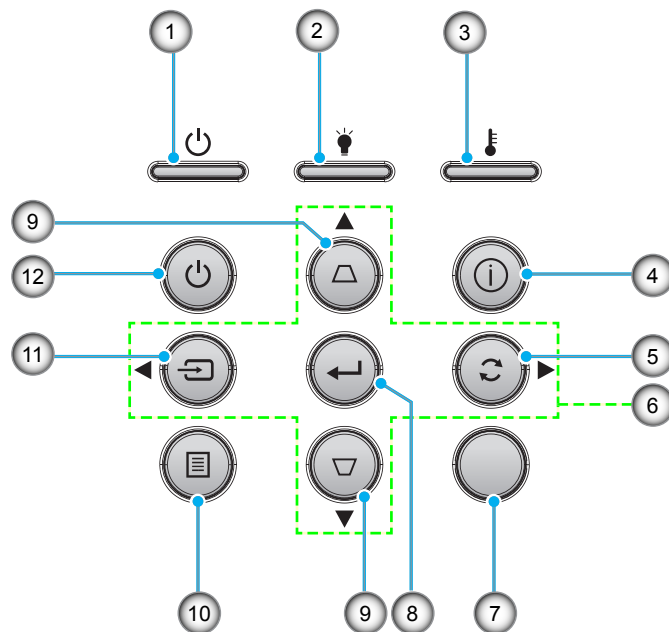

№	Пункт	№	Пункт
1.	Индикатор Вкл./Ожидание	7.	Приемник ИК
2.	Светодиод лампы	8.	Войти
3.	Светодиод температуры	9.	Корректировка Трапеция
4.	Информация	10.	Меню
5.	Повторная синхронизация	11.	Источник
6.	Четыре направленные кнопки выбора	12.	Питание

ВВЕДЕНИЕ

Пульт дистанционного управления 1

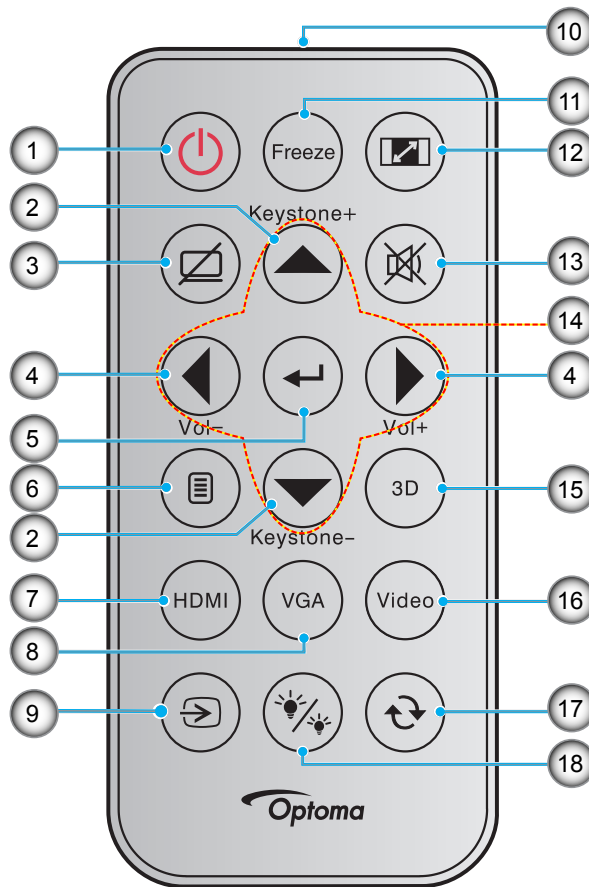

№	Пункт	№	Пункт
1.	Кнопка включения/выключения питания	10.	Светодиодный индикатор инфракрасного (ИК) диапазона
2.	Трапеция +/-	11.	Остановка кадра
3.	Выкл. AV	12.	Соотношение сторон
4.	Громк. - /+	13.	Без звука
5.	Войти	14.	Четыре направленные кнопки выбора
6.	Меню	15.	Объемность
7.	HDMI	16.	Видео
8.	VGA	17.	Повторная синхронизация
9.	Источник	18.	Режимы яркости

Примечание.

- Фактическая конструкция пульта дистанционного управления зависит от региона.
- Некоторые кнопки не работают, если эти функции не поддерживаются конкретной моделью проектора.
- Перед первым использованием пульта ДУ удалите прозрачную изоляционную ленту. Сведения по установке батареи см. на стр. 21.

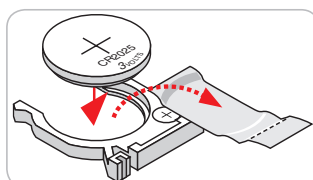

ВВЕДЕНИЕ

Пульт дистанционного управления 2

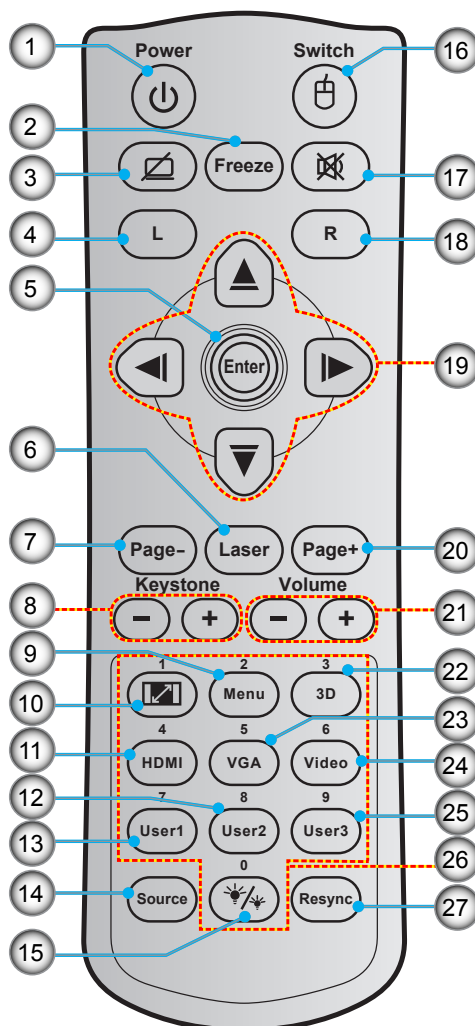

№	Пункт	№	Пункт
1.	Кнопка включения/выключения питания	15.	Режимы яркости
2.	Остановка кадра	16.	Кнопка включения/выключения мыши
3.	Пустой экран/без звука	17.	Без звука
4.	Щелчок левой кнопкой мыши	18.	Щелчок правой кнопкой мыши
5.	Войти	19.	Четыре направленные кнопки выбора
6.	Laser	20.	Page +
7.	Page -	21.	Громк. - /+
8.	Трапеция +/-	22.	Включение/выключение меню 3D
9.	Меню	23.	VGA
10.	Соотношение сторон	24.	Видео
11.	HDMI	25.	Настр. польз. 3
12.	Настр. польз. 2	26.	Цифровая клавиатура (0-9)
13.	Настр. польз. 1	27.	Повторная синхронизация
14.	Источник		

Примечание.

- Фактическая конструкция пульта дистанционного управления зависит от региона.
- Некоторые кнопки не работают, если эти функции не поддерживаются конкретной моделью проектора.

УСТАНОВКА И НАСТРОЙКА

Установка проектора

Проектор может устанавливаться в одном из четырех положений.

Место установки будет зависеть от свободного пространства в помещении и ваших предпочтений. Для определения места размещения проектора в расчет принимается размер и форма используемого экрана, место расположения розеток питания и расстояние между проектором и остальным оборудованием.



Проектор устанавливается на плоской поверхности и перпендикулярно экрану.

- Чтобы определить место расположения проектора по заданному размеру экрана, см. таблицу расстояний на странице 61-62.
- Чтобы определить размер экрана по заданному расстоянию, см. таблицу расстояний на странице 61-62.

Примечание. По мере удаления места установки проектора от экрана размер проецируемого изображения и пропорционально сдвиг по вертикали увеличиваются.

ВАЖНО!

Эксплуатация проектора разрешена только при его установке на столе или на потолке. Проектор должен располагаться горизонтально, без наклона вперед/назад или влево/вправо. Расположение иным образом приводит к аннулированию гарантии и сокращает срок эксплуатации проектора и его лампы. Для выполнения нестандартной установки проконсультируйтесь со специалистами Optoma.

УСТАНОВКА И НАСТРОЙКА

Сведения об установке проектора

- Установите проектор в горизонтальное положение.
Угол наклона проектора не должен превышать 15 градусов, а также проектор запрещается устанавливать в других местах, кроме стола и потолка, так как это может привести к значительному сокращению срока службы лампы и возникновению других **непредвиденных повреждений**.



- Вокруг вентиляционного отверстия следует оставить расстояние не менее 30 см.

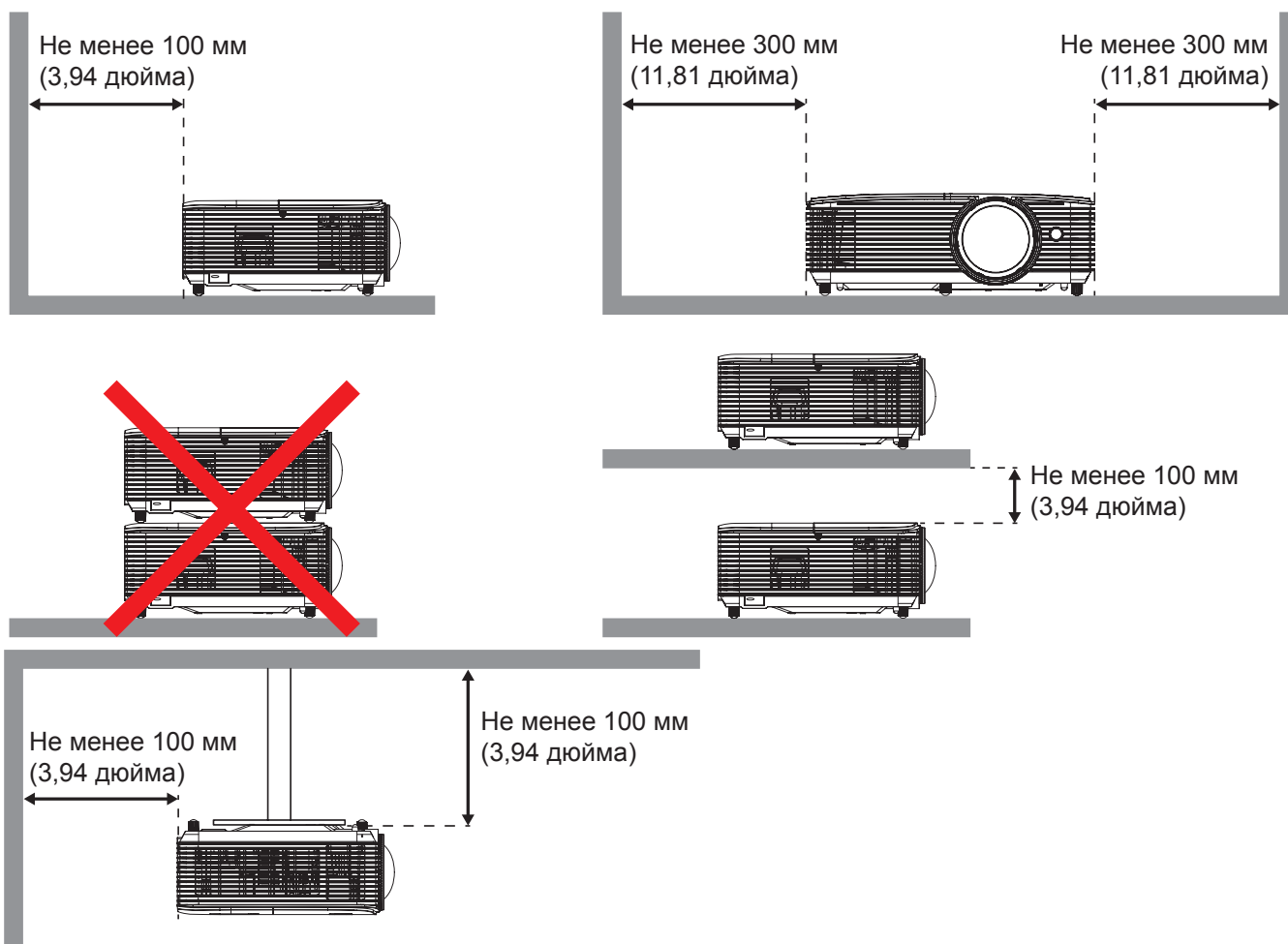

- Следите за тем, что в воздухозаборные отверстия не попадал горячий воздух из вентиляционного отверстия.
- При эксплуатации проектора в закрытом пространстве следите за тем, чтобы температура воздуха в нем не превышала рабочей температуры проектора, а отверстия для забора и вывода воздуха были открыты.
- Все закрытые пространства должны пройти сертифицированную термическую оценку, чтобы убедиться в том, что проектор не использует повторно выведенный воздух, так как это может привести к отключению устройства, даже если температура в закрытом пространстве не выходит за пределы допустимого диапазона рабочих температур.

УСТАНОВКА И НАСТРОЙКА

Подключение источников сигнала к проектору

Тип 1 (8 IO)

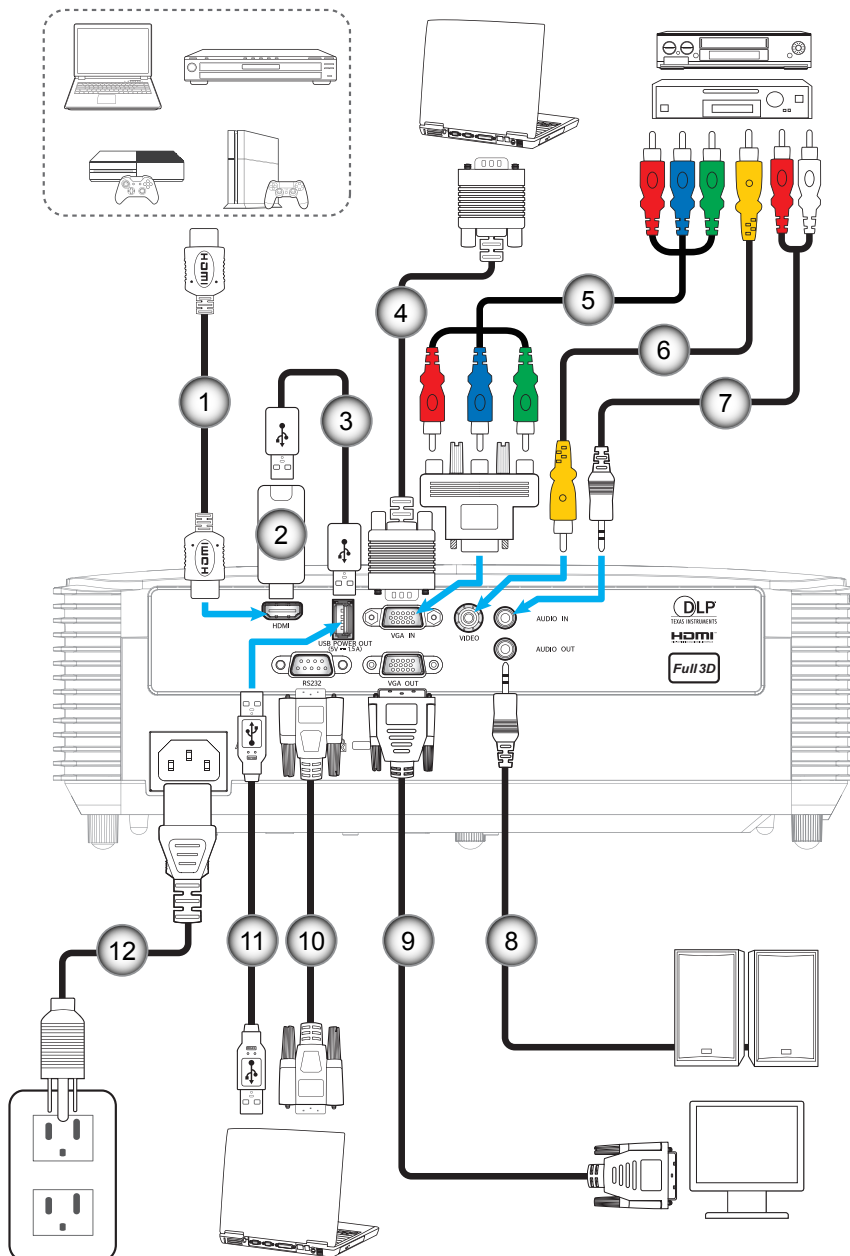

УСТАНОВКА И НАСТРОЙКА

Тип 2 (12 IO)

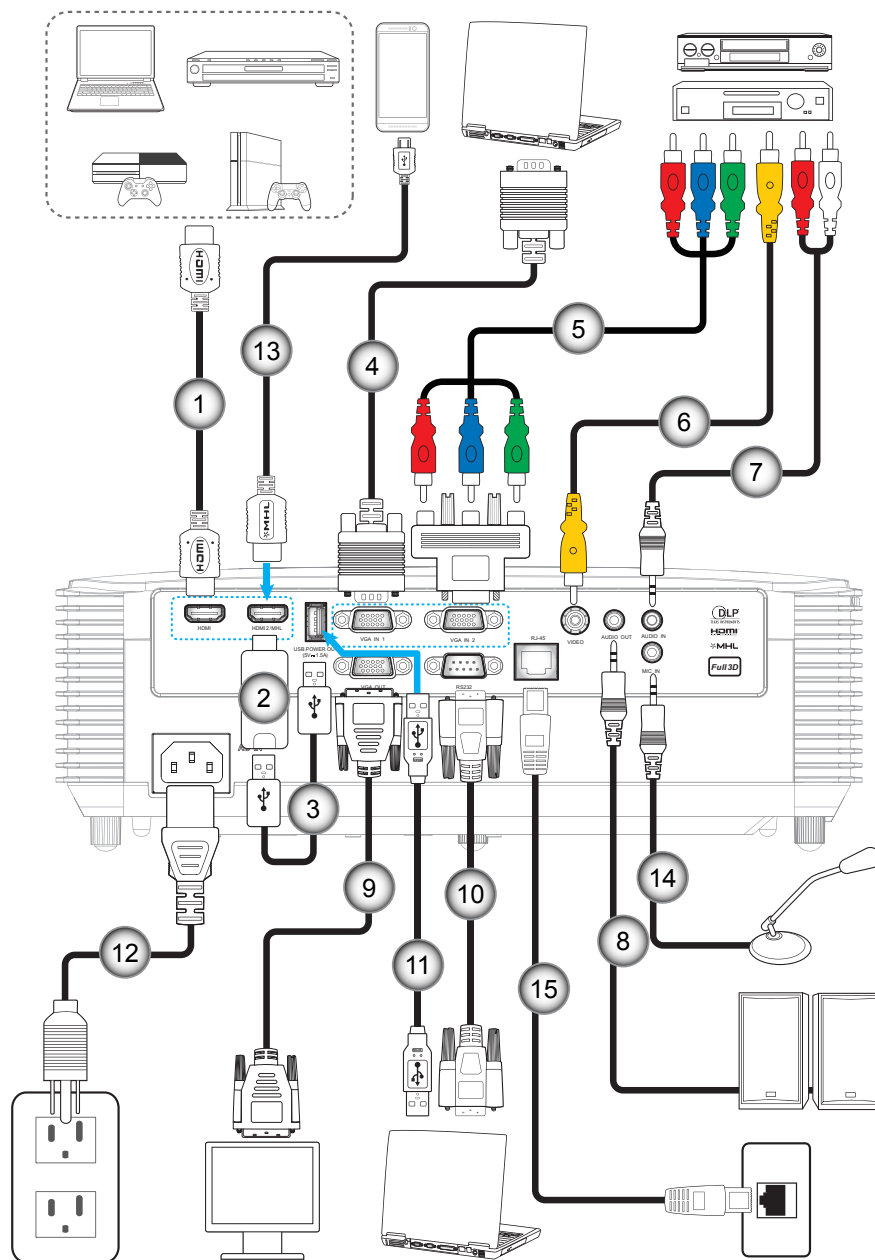

УСТАНОВКА И НАСТРОЙКА

№	Пункт	Тип 1 (8 IO)	Тип 2 (12 IO)
1.	Кабель HDMI	√	√
2.	Адаптер HDMI	√	√
3.	Кабель питания USB	√	√
4.	Кабель входа VGA	√	√
5.	Кабель компонентного сигнала RCA	√	√
6.	Видеокабель	√	√
7.	Кабель для Аудиовход	√	√
8.	Кабель аудиовыхода	√	√
9.	Кабель VGA выход	√	√
10.	Кабель RS232	√	√
11.	Кабель USB	√	√
12.	Шнур питания	√	√
13.	Кабель MHL	Н/П	√
14.	Кабель микрофонного входа	Н/П	√
15.	Кабель RJ-45	Н/П	√

Примечание. «√» означает, что элемент поддерживается, «Н/П» означает, что элемент недоступен.

УСТАНОВКА И НАСТРОЙКА

Настройка проецируемого изображения

Высота изображения

Проектор оснащен подъемными ножками для настройки высоты изображения.

1. Найдите нужную регулируемую ножку в нижней части проектора.
2. Чтобы поднять или опустить проектор, поверните регулятор по часовой стрелке или против часовой стрелки.

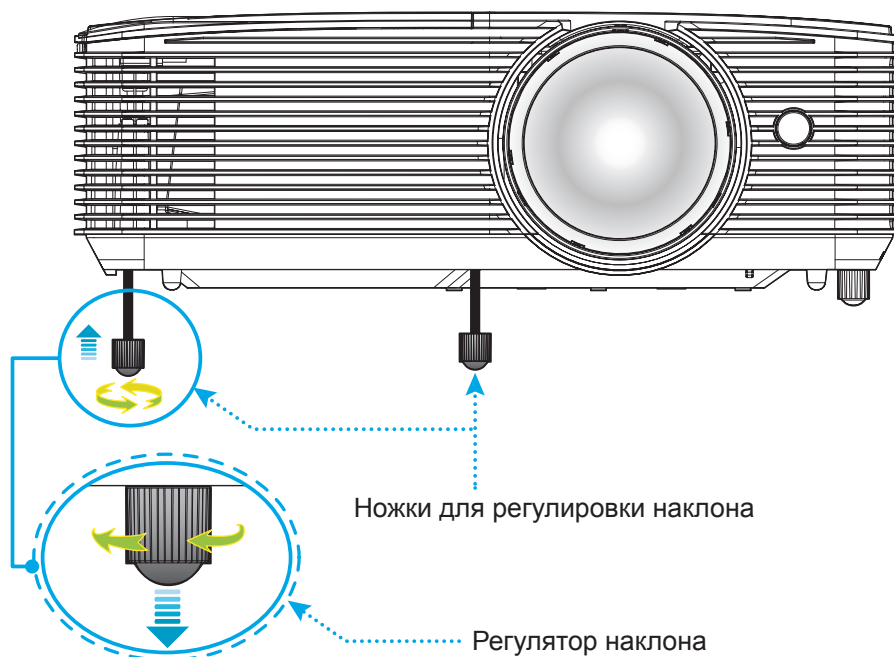

Фокусировка

- Для фокусировки изображения вращайте кольцо фокусировки до тех пор, пока изображение не станет четким и резким.

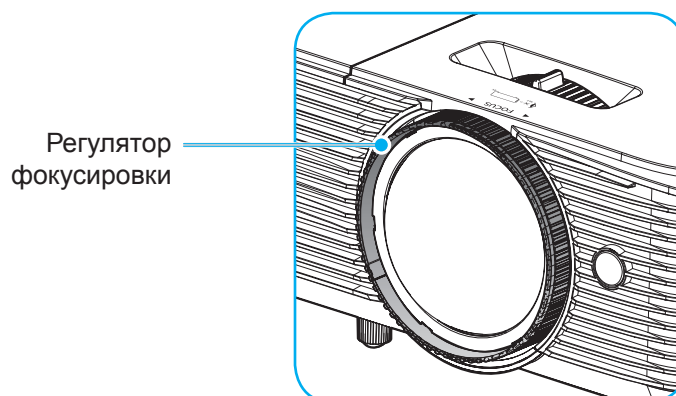

Примечание. Проектор фокусируется на расстоянии от 0,4 до 3,1 метров.

УСТАНОВКА И НАСТРОЙКА

Установка/замена батареек

1. Нажмите на крышку батарейного отсека и сдвиньте ее.

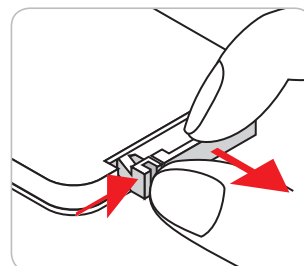

2. Вставьте новую батарею в отсек. Извлеките старую батарею и установите новую (CR2025). Убедитесь, что сторона со знаком «+» обращена вверх.

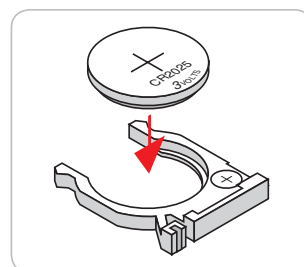

3. Установите на место крышку.

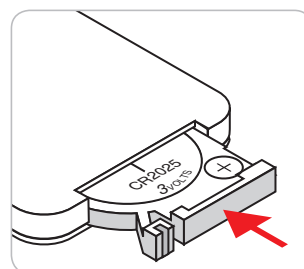

ПРЕДУПРЕЖДЕНИЕ! Для безопасной работы необходимо соблюдать следующие меры предосторожности:

- Используйте батарею типа CR2025.
- Не допускайте попадания на нее воды или другой жидкости.
- Не подвергайте пульт дистанционного управления воздействию влажности или тепла.
- Не роняйте пульт ДУ.
- Если в пульте ДУ обнаружена утечка электролита из батареи, тщательно протрите корпус и установите новую батарею.
- Если установите батарею неправильного типа, она может взорваться.
- Отработавшие батареи необходимо утилизировать в соответствии с инструкциями.

УСТАНОВКА И НАСТРОЙКА

Зона действия ПДУ

Инфракрасный (ИК) датчик пульта ДУ находится на верхней стороне проектора. Для правильной работы пульта ДУ держите его относительно перпендикуляра к верхнему ИК-датчику проектора под углом не более 30 градусов в обе стороны. Расстояние между пультом ДУ и датчиком не должно превышать 6 метров (~20 футов).

Примечание. Если пульт ДУ направлен прямо на ИК-датчик (под углом 0 градусов), расстояние между пультом ДУ и датчиком не должно превышать 8 метров.

- Убедитесь, что между ними нет препятствий, затрудняющих прохождение ИК-луча.
- Проверьте, что на ИК-передатчик пульта ПДУ не падают солнечные лучи или прямой свет от флуоресцентных ламп.
- Чтобы пульт ДУ работал правильно, расстояние от него до флуоресцентных ламп не должно быть менее 2 метров.
- Нарушение работы пульта наблюдается и в том случае, когда он находится рядом с флуоресцентными лампами инверторного типа.
- Если расстояние между пультом ДУ и проектором слишком короткое, работоспособность пульта также падает.
- Когда вы направляете пульт на экран, эффективное расстояние между ними меньше 6 м, а ИК-лучи отражаются обратно в проектор. Однако эффективное расстояние можно изменить в зависимости от экранов.

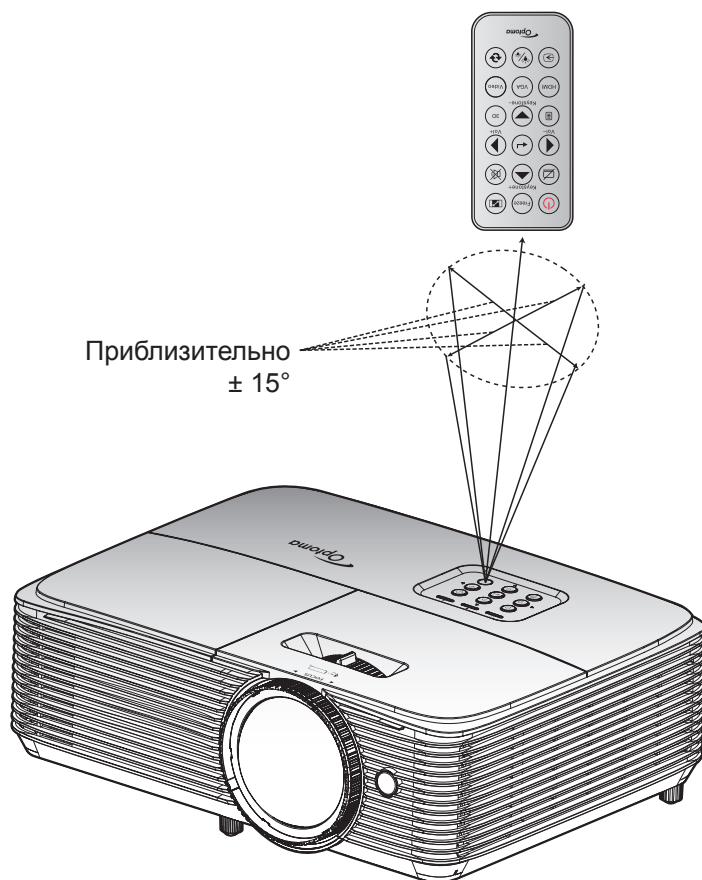

ИСПОЛЬЗОВАНИЕ ПРОЕКТОРА

Включение и выключение проектора

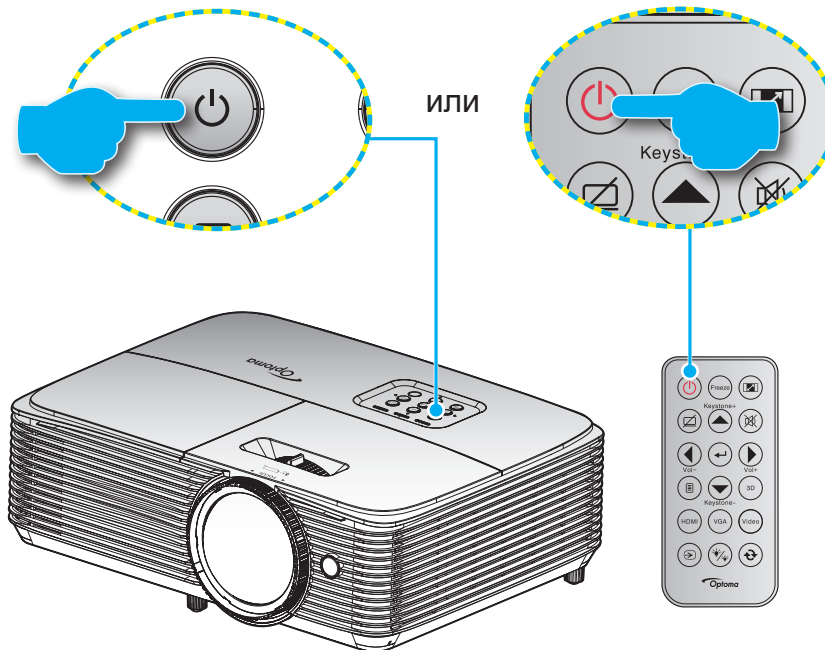

Питание включено

1. Надежно подсоединяйте шнур питания и сигнальный кабель или кабель источника сигнала. После подключения индикатор Вкл./Ожидание загорается красным цветом.
2. Включите проектор, нажав на кнопку «**⏻**», расположенную на клавиатуре проекторе или на пульте ДУ.
3. Приблизительно через 10 секунд появится начальный экран, и индикатор Вкл./ожидание начнет мигать синим цветом.

Примечание. При первом использовании проектора следует выбрать нужный язык меню, ориентацию проектора и прочие параметры.

Выключить

1. Выключите проектор, нажав кнопку «**⏻**», расположенную либо на проекторе, либо на пульте ДУ.
2. Появится следующее сообщение:

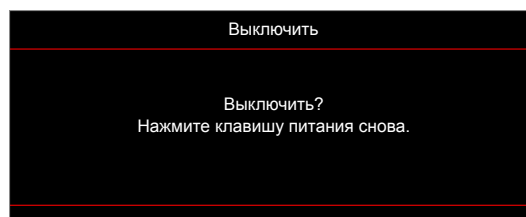

3. Повторно нажмите на кнопку «**⏻**» для подтверждения, иначе данное сообщение удаляется с экрана через 15 секунд. При повторном нажатии на кнопку «**⏻**» проектор отключается.
4. Вентиляторы охлаждения будут работать около 10 секунд для завершения цикла охлаждения, при этом индикатор Вкл./Ожидание будет мигать синим цветом. После перехода проектора в режим ожидания индикатор Вкл./Ожидание загорается ровным красным цветом. Если нужно снова включить проектор, дождитесь завершения цикла охлаждения и перехода устройства в режим ожидания. Если проектор находится в режиме ожидания, для включения снова нажмите на кнопку «**⏻**».
5. Отсоедините шнур питания от электрической розетки и проектора.

Примечание. Не рекомендуется включать проектор сразу же после выключения питания.

ИСПОЛЬЗОВАНИЕ ПРОЕКТОРА

Выбор источник входного сигнала

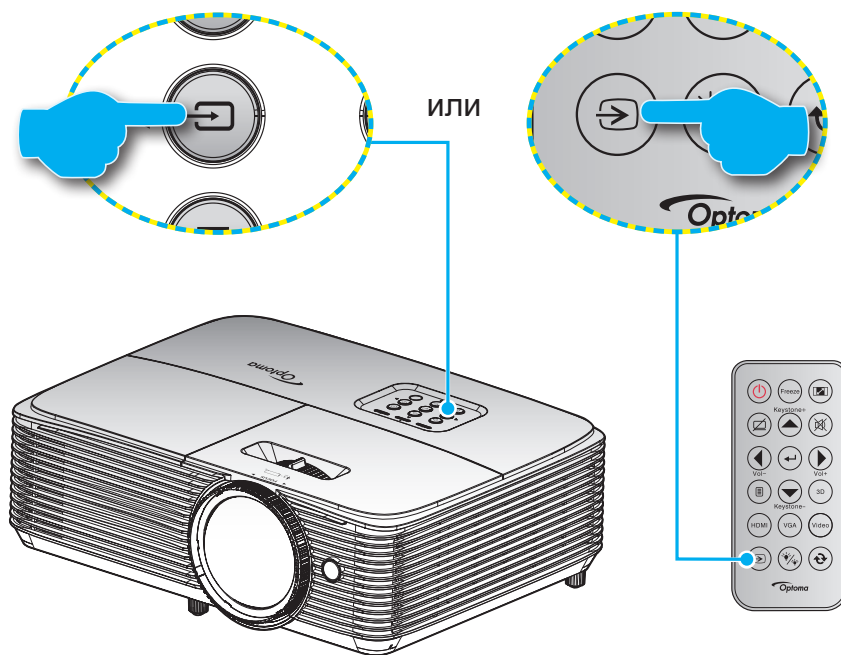

Включите подключенный источник входного сигнала, который будет отображаться на экране, например компьютер, ноутбук, видеопроеигрыватель и т. д. Проектор автоматически обнаруживает источник. При подключении нескольких источников нажмите на кнопку Источник входного сигнала на проекторе или пульте ДУ для выбора нужного сигнала.



ИСПОЛЬЗОВАНИЕ ПРОЕКТОРА

Меню навигации и функции

Проектор имеет многоязычные экранные меню, позволяющие настраивать изображение и изменять настройки. Проектор автоматически обнаружит источник.

1. Для открытия экранного меню нажмите  на пульте дистанционного управления или клавиатуре проектора.
2. После отображения экранного меню выбирайте любые элементы главного меню с помощью клавиш  . Выбрав определенную страницу, нажмите на клавишу  или  для входа в подменю.
3. Выберите нужный пункт подменю клавишами   и нажмите на клавишу  или  для просмотра дополнительных параметров. Настройте параметры клавишами  .
4. Выбор в подменю следующий элемент, который требуется отрегулировать, и измените значение указанным выше способом.
5. Нажмите  или  для подтверждения, чтобы вернуться в главное меню.
6. Чтобы выйти, нажмите  или  еще раз. И проектор автоматически сохранит новые настройки.

Тип 1 (8 Ю)

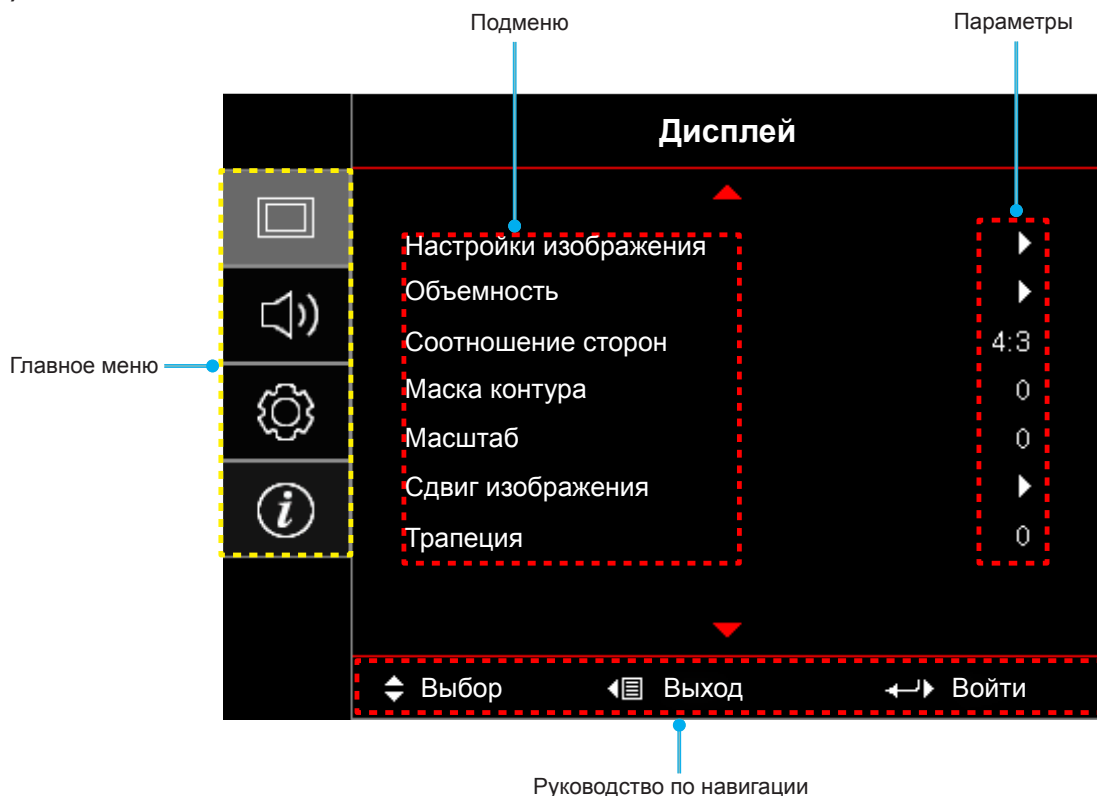

ИСПОЛЬЗОВАНИЕ ПРОЕКТОРА

Тип 2 (12 IO)

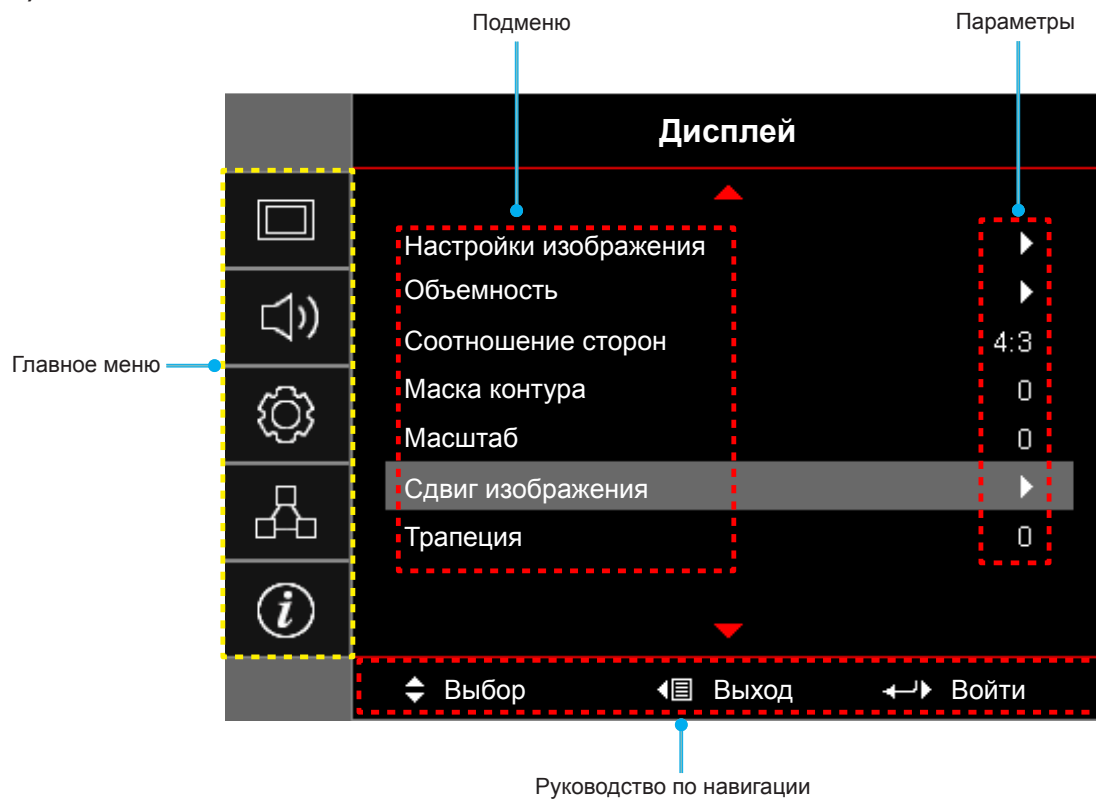

ИСПОЛЬЗОВАНИЕ ПРОЕКТОРА







Дерево экранного меню

Главное меню	Подменю	Подменю 2	Подменю 3	Подменю 4	Значения			
Дисплей	Настройки изображения	Режим отображения			Презентация			
					Яркий			
					Кинотеатр			
					Игра			
					sRGB			
					DICOM SIM.			
					Настр. польз.			
					Объемность			
		Цвет стены				Выкл. [По умолчанию]		
						Классная доска		
						Светло-желтый		
						Светло-зеленый		
						Светло-синий		
						Розовый		
						Серый		
		Яркость				-50~50		
		Контраст				-50~50		
		Резкость				1~15		
		Цвет				-50~50		
		Оттенок				-50~50		
		Гамма		Кино				
				Видео				
				Графика				
				Стандартный (2.2)				
				1.8				
				2.0				
				2.4				
		Настройки цвета	BrilliantColor™				1~10	
				Цвет. темп.			Тепл.	
							Срд.	
						Охлаждение		
			Согласование цвета				Цвет	R [по умолчанию]
								G
								B
								C
								Y
M								
W								
Оттенок					-50~50 [По умолчанию: 0]			
Насыщенность					-50~50 [По умолчанию: 0]			
Усиление					-50~50 [По умолчанию: 0]			

ИСПОЛЬЗОВАНИЕ ПРОЕКТОРА

Главное меню	Подменю	Подменю 2	Подменю 3	Подменю 4	Значения
Дисплей	Настройки изображения	Настройки цвета	Согласование цвета	Сброс	Отмена [По умолчанию]
					Да
			Выход		
			RGB усиление/сдвиг	Усиление красного	-50~50
				Усиление зеленого	-50~50
				Усиление синего	-50~50
				Усиление красного	-50~50
				Усиление зеленого	-50~50
				Усиление синего	-50~50
				Сброс	Отмена [По умолчанию]
			Выход	Да	
			Цвет. простр. [Входы, кроме HDMI]		Автоматический [По умолчанию]
					RGB
					YUV
			Цвет. простр. [Вход HDMI]		Автоматический [По умолчанию]
					RGB(0~255)
					RGB(16~235)
				YUV	
		Уров. белого	0~31 (в зависимости от сигнала)		
		Уров. черн.	-5~5 (в зависимости от сигнала)		
		IRE		0	
				7.5	
		Сигнал	Автоматический	Выкл.	
				Вкл.[По умолчанию]	
			Частота	-10~10 (в зависимости от сигнала) [По умолчанию: 0]	
			Фаза	0~31 (в зависимости от сигнала) [По умолчанию: 0]	
			Пол. по гор.	-5~5 (в зависимости от сигнала) [По умолчанию: 0]	
		Пол. по верт.	-5~5 (в зависимости от сигнала) [По умолчанию: 0]		
		Режимы яркости		Яркий	
				Есо.	
				Dynamic	
				Есо+	
Сброс					
Объемность	Режим 3D	Выкл. [По умолчанию]			
		DLP-Link			
	3D->2D	Объемность [По умолчанию]			
		L			
	R				

ИСПОЛЬЗОВАНИЕ ПРОЕКТОРА

Главное меню	Подменю	Подменю 2	Подменю 3	Подменю 4	Значения	
Дисплей	Объемность	Формат 3D			Автоматический [По умолчанию]	
					SBS-режим	
					Top and Bottom	
					Frame Sequential	
		Инвер. 3D-синхр.			Вкл.	
					Выкл. [По умолчанию]	
	Соотношение сторон					4:3
						16:9
						16:10 [модель WXGA]
						LBX [кроме модели XGA]
						Стандартный
						Автоматический
	Маска контура				0~10 [По умолчанию: 0]	
Масштаб				-5~25 [По умолчанию: 0]		
Сдвиг изображения	 Г				-50~50 [По умолчанию: 0]	
	 В				-50~50 [По умолчанию: 0]	
Трапеция					-20~20 [По умолчанию: 0]	
Звук	Без звука				Выкл. [По умолчанию]	
					Вкл.	
	Громк.				0-10 [По умолчанию: 5]	
Входной звуковой разъем/ Микрофон					Аудиовход [По умолчанию]	
					Микрофон	
Настр.	Проекция				Передняя панель  [По умолчанию]	
					Сзади на 	
					Потолоч.-верх 	
					Задняя-верх 	
	Тип экрана [Модель WXGA]					16:9
						16:10 [По умолчанию]
	Параметры лампы	Напоминание лампы				Выкл.
						Вкл. [По умолчанию]
		Сброс лампы				Отмена [По умолчанию]
						Да
	Настройки фильтра	Optional Filter Installed				Да
						Нет
		Filter Usage Hours				(только для чтения)
Наработка фильтра						Выкл.
						300 ч
					500 ч [По умолчанию]	
					800 ч	
					1000 ч	

ИСПОЛЬЗОВАНИЕ ПРОЕКТОРА

Главное меню	Подменю	Подменю 2	Подменю 3	Подменю 4	Значения		
Настр.	Настройки фильтра	Сбросить фильтр			Отмена [По умолчанию]		
					Да		
	Настройки питания	Включение проект.				Выкл. [По умолчанию]	
						Вкл.	
		Вкл. при пол. сигн.				Выкл. [По умолчанию]	
						Вкл.	
		Авто выкл. (мин)				0~180 (с шагом 5 мин.) [По умолчанию: 20]	
		Спящий реж. (мин)	Всегда включен				0~990 (с шагом 30 мин.) [По умолчанию: 0]
							Нет [По умолчанию]
						Да	
		Быстрое возобновление					Выкл. [По умолчанию]
							Вкл.
		Режим питания (Ожидание)					Активный
							Есо. [По умолчанию]
		ЛВС (Режим ожидания)					Выкл. [По умолчанию]
						Вкл.	
	Выход VGA (Режим ожидания)					Выкл. [По умолчанию]	
						Вкл.	
	USB Power					Выкл.	
						Вкл.	
						Автоматический [По умолчанию]	
	Безопасность	Безопасность				Выкл.	
						Вкл.	
		Таймер безоп.		Месяц			
				День			
		Час					
		Изменить пароль					
	Настройки HDMI Link	HDMI Link				Выкл.	
						Вкл.	
		Включая ТВ					Нет
							Да
		Выкл. Link					Совместный
							PJ --> Device
Вкл. Link					Device --> PJ		
					Выкл.		
Тестовая таблица					Вкл.		
					Зеленая решетка		
					Пурпурная решетка		
					Белая решетка		
					Белый		
					Выкл.		

ИСПОЛЬЗОВАНИЕ ПРОЕКТОРА

Главное меню	Подменю	Подменю 2	Подменю 3	Подменю 4	Значения
Настр.	Настройки с пульта ДУ [зависит от ПДУ]	Функция IR			Вкл.
					Выкл.
		Настр. польз. 1 [зависит от модели] [(*) только для Тип 2 (12 IO)]			HDMI 2*
					VGA 2*
					Тестовая таблица
					Сеть*
					Яркость
					Контраст
					Спящий реж. [По умолчанию]
					Согласование цвета
					Цвет. темп.
					Гамма
					Проекция
					Параметры лампы
					Масштаб
					Остановка кадра
				MHL*	
		Настр. польз. 2 [зависит от модели] [(*) только для Тип 2 (12 IO)]			HDMI 2*
					VGA 2*
					Тестовая таблица
					Сеть*
					Яркость
					Контраст
					Спящий реж.
					Согласование цвета [По умолчанию]
					Цвет. темп.
					Гамма
					Проекция
					Параметры лампы
					Масштаб
					Остановка кадра
				MHL*	
		Настр. польз. 3 [зависит от модели] [(*) только для Тип 2 (12 IO)]			HDMI 2*
					VGA 2*
					Тестовая таблица
					Сеть*
			Яркость		
			Контраст		
			Спящий реж.		
			Согласование цвета		
		Цвет. темп. [По умолчанию]			
			Гамма		

ИСПОЛЬЗОВАНИЕ ПРОЕКТОРА

Главное меню	Подменю	Подменю 2	Подменю 3	Подменю 4	Значения	
Настр.	Настройки с пульта ДУ [зависит от ПДУ]	Настр. польз. 3 [зависит от модели] [(*) только для Тип 2 (12 IO)]			Проекция	
					Параметры лампы	
					Масштаб	
					Остановка кадра	
					MHL*	
	Номер проектора				0~99	
	Опции	Язык				Русский [По умолчанию]
						Deutsch
						Français
						Italiano
						Español
						Português
						Polski
						Nederlands
						Svenska
						Norsk/Dansk
						Suomi
						ελληνικά
						繁體中文
						简体中文
						日本語
						한국어
						Русский
						Magyar
						Čeština
						عربي
						ไทย
						Türkçe
						فارسی
						Tiếng Việt
						Bahasa Indonesia
						Română
					Slovenčina	
			Скрытые титры			
					CC2	
	Настройки меню	Расположение меню			Верхнее левое 	
				Верхнее правое 		
				Центральное  [По умолчанию]		
				Нижнее левое 		
				Нижнее правое 		

ИСПОЛЬЗОВАНИЕ ПРОЕКТОРА

Главное меню	Подменю	Подменю 2	Подменю 3	Подменю 4	Значения
Настр.	Опции	Настройки меню	Таймер меню		Выкл.
					5 с
					10 с [По умолчанию]
		Автоисточник			Выкл. [По умолчанию]
					Вкл.
		Источник входного сигнала [(*) только для Тип 2 (12 IO)]			HDMI или HDMI1*
					HDMI2/MHL*
					VGA или VGA1*
					VGA2*
		Введите имя [(*) только для Тип 2 (12 IO)]	HDMI или HDMI1*		По умолчанию [По умолчанию]
					Индивидуально
			HDMI2/MHL*		По умолчанию [По умолчанию]
					Индивидуально
			VGA или VGA1*		По умолчанию [По умолчанию]
					Индивидуально
		VGA2*		По умолчанию [По умолчанию]	
				Индивидуально	
		Видео			По умолчанию [По умолчанию]
					Индивидуально
		Усил. вент.			Выкл. [По умолчанию]
					Вкл.
		Блокировка смены режима			Выкл. [По умолчанию]
					Вкл.
		Блок. кнопок			Выкл. [По умолчанию]
					Вкл.
		Убрать информ.			Выкл. [По умолчанию]
					Вкл.
		Заставка			По умолчанию [По умолчанию]
					Нейтральный
		Цвет фона			Нет [По умолчанию; для модели Video/Pro-AV]
			Синий [По умолчанию, для модели данных]		
			Красный		
			Зеленый		
			Серый		
			Заставка		
Сброс	Reset OSD		Отмена [По умолчанию]		
			Да		
	Reset to Default		Отмена [По умолчанию]		
			Да		

ИСПОЛЬЗОВАНИЕ ПРОЕКТОРА

Главное меню	Подменю	Подменю 2	Подменю 3	Подменю 4	Значения	
Сеть(Тип 2) только (12 IO))	Сеть	Состояние сети			(только для чтения)	
		MAC-адрес			(только для чтения)	
		DHCP			Выкл. [По умолчанию] Вкл.	
		IP-адрес			192.168.0.100 [По умолчанию]	
		Маска подсети			255.255.255.0 [По умолчанию]	
		Шлюз			192.168.0.254 [По умолчанию]	
		DNS			192.168.0.51 [По умолчанию]	
		Сброс				
	Управление	Crestron			Выкл. Вкл. [По умолчанию] Примечание. Порт 41794.	
					Выкл. Вкл. [По умолчанию] Примечание. Порт 2023.	
		PJ Link			Выкл. Вкл. [По умолчанию] Примечание. Порт 4352	
					Выкл. Вкл. [По умолчанию] Примечание. Порт 9131	
		AMX Device Discovery			Выкл. Вкл. [По умолчанию] Примечание. Порт 9131	
					Выкл. Вкл. [По умолчанию] Примечание. Порт 23	
		HTTP			Выкл. Вкл. [По умолчанию] Примечание. Порт 80	
Информация	Regulatory					
	Serial Number					
	Источник					
	Разрешение				00x00	
	Частота обновления				0,00 Гц	
	Режим отображения					
	Режим питания (Ожидание)					
	Счетчик лампы	Яркий				0 ч
		Есо.				0 ч
		Dynamic				0 ч
		Есо+				0 ч
		Всего				
	Состояние сети (только Тип 2 (12 IO))					
IP-адрес (только Тип 2 (12 IO))						
Номер проектора					00~99	
Filter Usage Hours						

ИСПОЛЬЗОВАНИЕ ПРОЕКТОРА

Главное меню	Подменю	Подменю 2	Подменю 3	Подменю 4	Значения
Информация	Режимы яркости				
	FW Version	Система			
		Сеть (только Тип 2 (12 IO))			
		MCU			

Примечание. Доступные параметры меню зависят от типа модели.

ИСПОЛЬЗОВАНИЕ ПРОЕКТОРА

Меню Дисплей

Меню Дисплей/Настройки изображения

Режим отображения

Существует много заводских установок, оптимизированных для разных видов изображений.

- **Презентация:** Данный режим подходит для демонстрации презентаций PowerPoint с подключенного к проектору ПК.
- **Яркий:** Максимальная яркость при поступлении сигнала с ПК.
- **Кинотеатр:** Выбор этот режим для домашнего кинотеатра.
- **Игра:** Выбор этот режим, чтобы повысить яркость и время отклика для улучшения отображения видеоигр.
- **sRGB:** Стандартный точный цвет.
- **DICOM SIM.:** В данном режиме проецируются монохромные медицинские изображения, такие как рентгеновские снимки, результаты МРТ и пр.
- **Настр. польз.:** Сохранение настроек пользователя.
- **Объемность:** Для просмотра с эффектом объемности потребуются 3D очки. Убедитесь, что в ПК (портативном устройстве) установлена видеокарта с четырехуровневой буферизацией и выводом сигнала 120 Гц, а также 3D плеер.

Цвет стены

Используйте эту функцию для настройки соответствия экранного изображения цвет стены. Выберите значение Выкл., Красная доска, Светло-желтый, Светло-зеленый, Светло-синий, Розовый или Серый.

Яркость

Используется для регулировки яркость изображения.

Контраст

Контраст регулирует разницу между самыми светлыми и самыми темными участками изображения.

Резкость

Используется для регулировки резкости изображения.

Цвет

Используется для регулировки насыщенности видеоизображения от черно-белого до полностью насыщенного цвета.

Оттенок

Используется для регулировки баланса красный и зеленый цветов.

Гамма

Установка типа гамма-кривой. После первоначального запуска и завершения настройки используйте Настройка Гамма для оптимизации выхода видеосигнала.

- **Кино:** Для домашнего театра.
- **Видео:** Для источника видеосигнала: Видео или TV.
- **Графика:** Для источника видеосигнала: ПК или Фото.
- **Стандартный (2.2):** Для стандартной настройки.
- **1.8/ 2.0/ 2.4:** Для специального источника видеосигнала: ПК или Фото.

ИСПОЛЬЗОВАНИЕ ПРОЕКТОРА

Настройки цвета

Настройка параметров цвета.

- **BrilliantColor™:** Данная настраиваемая функция использует новый алгоритм обработки цветов и систему улучшения уровней цветов для отображения более яркость изображения с достоверными и более насыщенными цветами.
- **Цвет. темп.:** Выбор цвет. темп.: Тепл., Срд. или Охлаждение.
- **Согласование цвета:** Выбор следующих параметров:
 - **Цвет:** Регулировка цвета изображения: красный (R), зеленый (G), черный (B), голубой (C), желтый (Y), пурпурный (M) и белый (W).
 - **Оттенок:** Используется для регулировки баланса красный и зеленый цветов.
 - **Насыщенность:** Используется для регулировки насыщенности видеоизображения от черно-белого до полностью насыщенного цвета.
 - **Усиление:** Регулировка яркость изображения.
 - **Сброс:** Возврат к заводским настройкам по умолчанию для согласования цвета.
 - **Выход:** Выход из меню «Согласование цвета».
- **RGB усиление/сдвиг:** Эти параметры позволяют настроить яркость (усиление) и контрастность (сдвиг) изображения.
 - **Сброс:** Возврат к заводским настройкам по умолчанию для RGB усиление/сдвиг.
 - **Выход:** Выход из меню «RGB усиление/сдвиг».

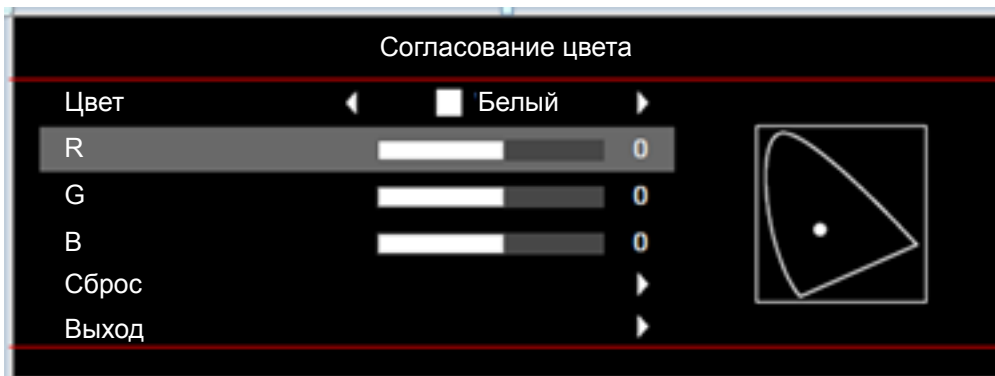

- **Цвет. протр. (Все входы, кроме HDMI):** Выбор подходящего типа цветовой матрицы: Автоматический, RGB или YUV.
- **Цвет. протр. (Только входы HDMI):** Выбор подходящего типа цветовой матрицы: Автоматический, RGB(0~255), RGB(16~235) и YUV.
- **Уров. белого:** Позволяет пользователю регулировать параметр Уров. белого при поступлении входных сигналов Видео.
Примечание. *Уровень белого можно отрегулировать только для источников входного сигнала Video.*
- **Уров. черн.:** Позволяет пользователю регулировать параметр Уров. черного при поступлении входных сигналов Видео.
Примечание. *Уровень черного можно отрегулировать только для источников входного сигнала Video.*
- **IRE:** Позволяет пользователю регулировать значение IRE для входных сигналов Видео.
Примечание.
 - *Параметр IRE доступен только для сигнала NTSC.*
 - *IRE можно отрегулировать только для источников входного сигнала Video.*

ИСПОЛЬЗОВАНИЕ ПРОЕКТОРА

Сигнал

Установка параметров сигнала.

- **Автоматический:** Автоматическая настройка сигнала (элементы Частота и Фаза неактивны). При отключении режима Автоматический, элементы Частота и Фаза отображаются для точной настройки и сохранения параметров.
- **Частота:** Используется для изменения частоты обновления экрана проектора в соответствии с параметрами видеокарты компьютера. Используйте эту функцию, только если изображение на экране мерцает.
- **Фаза:** Используется для синхронизации сигнала экрана с сигналом графика карты. Если изображение нестабильно или мигает, используйте этот параметр для настройки.
- **Пол. по гор.:** Регулировка положения изображения по горизонтали.
- **Пол. по верт.:** Регулировка положения изображения по вертикали.

Примечание. *Настройка сигнала возможна только для источников входного сигнала RGB/Компонентный.*

Режимы яркости

Регулировка параметров режимы яркости для проекторов с лампами.

- **Яркий:** Установите значение «Яркий», чтобы увеличить яркость лампы.
- **Есо.:** Выбор режим «Есо.» для уменьшения яркости лампы проектора с целью снижения потребляемой мощности и продления срока службы лампы.
- **Dynamic:** Выбор «Dynamic», чтобы уменьшить яркость лампы проектора в зависимости от уровня яркости контента и настроить энергопотребление лампы от 100 % до 35% в динамическом режиме. Это помогает увеличить срок службы лампы.
- **Есо+:** При включении режима «Есо+» автоматически определяется уровень яркость контента и значительно снижается уровень потребления электроэнергии лампой в периоды бездействия (до 83%).

Сброс

Восстановление заводских значений по умолчанию для параметров цвета.

Меню Экран/3D

Режим 3D

Данный элемент служит для отключения функции Объемность или выбора соответствующей функции Объемность.

- **Выкл.:** Выбор «Выкл.» для отключения режима 3D.
- **DLP-Link:** Выберите, чтобы воспользоваться оптимальными настройками для очков DLP 3D.

3D->2D

Данный элемент служит для выбора способа отображения контента в формате 3D на экране.

- **Объемность:** Отображение 3D сигнала.
- **L (Левая):** Отображение левого кадра 3D материала.
- **R (Правый):** Отображение правого кадра 3D материала.

Формат 3D

Данный элемент служит для выбора контента, соответствующего формату 3D.

- **Автоматический:** При обнаружении сигнала 3D идентификации формат 3D выбирается автоматически.
- **SBS-режим:** Отображение 3D сигнала в формате «SBS режим».
- **Top and Bottom:** Отображение 3D-сигнала в формате «Top and Bottom».
- **Frame Sequential:** Отображение 3D-сигнала в формате «Frame Sequential».

ИСПОЛЬЗОВАНИЕ ПРОЕКТОРА

Инвер. 3D-синхр.

Этот параметр используется для включения и отключения функции Инвер. 3D-синхр.

Меню Дисплей/Соотношение сторон

Соотношение сторон

Выбор соотношения сторон воспроизводимого изображения из следующих значений:

- **4:3:** Этот формат используется для источников входного сигнала с соотношением сторон 4:3.
- **16:9:** Этот формат предназначен для таких источников входного сигнала 16:9, как HDTV и DVD, расширенных для просмотра на широкоэкранном телевизоре.
- **16:10 (только для модели WXGA):** Этот формат используется с источниками сигнала в формате 16:10, например ноутбуки с широким экраном.
- **LBX (кроме модели XGA):** Этот формат предназначен для источников сигнала LBX (не 16 x 9), и если вы пользуетесь внешним объективом формата 16 x 9 для отображения формата изображения 2,35:1 с максимальным разрешением.
- **Стандартный:** Данный формат отображает исходное изображение без масштабирования.
- **Автоматический:** Автоматический выбор подходящего формата отображения.

Таблица масштабирования формата WXGA (тип экрана 16:10):

Примечание.

- *Поддерживаемый тип экрана 16:9 (1280x720), 16:10 (1280x800).*
- *Если тип экрана 16:9, в этом случае формат 16x10 невозможен.*
- *Если тип экрана 16:10, в этом случае формат 16x9 невозможен.*
- *Если пользователь переключится на автоматический режим, одновременно с этим автоматически изменится и режим отображения.*

Экран 16 : 10	480i/p	576i/p	1080i/p	720p	ПК
4x3	Установка масштаба до 1066 x 800.				
16x10	Установка масштаба до 1280 x 800.				
LBX	Установка масштаба 1280x960, после чего по центру отображается изображение в формате 1280x800.				
Стандартный	Отображение 1:1, центрированное.		Отображение 1:1 1280x800.	по центру 1280x720.	Отображение 1:1, центрированное.
Автоматический	- Источник входного сигнала вписывается в область экрана с разрешением 1280 x 800, исходное соотношение сторон изображения сохраняется. - Если исходный формат 4:3, автоматически устанавливается формат 1066x800. - Если исходный формат 16:9, автоматически устанавливается формат 1280x720. - Если исходный формат 15:9, автоматически устанавливается формат 1280x768. - Если исходный формат 16:10, автоматически устанавливается формат 1280 x 800.				

ИСПОЛЬЗОВАНИЕ ПРОЕКТОРА

Правило автоматического отображения WXGA (тип экрана 16:10):

Автоматический	Разрешение входного сигнала		Автоматический/Масштаб	
	Разрешение по горизонтали	Разрешение по вертикали	1280	800
4:3	640	480	1066	800
	800	600	1066	800
	1024	768	1066	800
	1280	1024	1066	800
	1400	1050	1066	800
	1600	1200	1066	800
Широкий ноутбук	1280	720	1280	720
	1280	768	1280	768
	1280	800	1280	800
SDTV	720	576	1280	720
	720	480	1280	720
HDTV	1280	720	1280	720
	1920	1080	1280	720

Таблица масштабирования формата WXGA (тип экрана 16:9):

Экран 16 : 9	480i/p	576i/p	1080i/p	720p	ПК
4x3	Установка масштаба до 960 x 720.				
16x9	Установка масштаба до 1280 x 720.				
LBX	Установка масштаба 1280x960, после чего по центру отображается изображение в формате 1280x720.				
Стандартный	Отображение 1:1, центрированное.		Отображение 1:1 1280x720.	по центру 1280x720.	Отображение 1:1, центрированное.
Автоматический	<ul style="list-style-type: none"> - Если выбран этот формат, будет автоматически установлен формат 16:9 (1280x720). - Если исходный формат 4:3, автоматически устанавливается формат 960x720. - Если исходный формат 16:9, автоматически устанавливается формат 1280x720. - Если исходный формат 15:9, автоматически устанавливается формат 1200x720. - Если исходный формат 16:10, автоматически устанавливается формат 1152x720. 				

ИСПОЛЬЗОВАНИЕ ПРОЕКТОРА

Правило автоматического отображения WXGA (тип экрана 16:9):

Автоматический	Разрешение входного сигнала		Автоматический/Масштаб	
	Разрешение по горизонтали	Разрешение по вертикали	1280	720
4:3	640	480	960	720
	800	600	960	720
	1024	768	960	720
	1280	1024	960	720
	1400	1050	960	720
	1600	1200	960	720
Широкий ноутбук	1280	720	1280	720
	1280	768	1200	720
	1280	800	1152	720
SDTV	720	576	1280	720
	720	480	1280	720
HDTV	1280	720	1280	720
	1920	1080	1280	720

Таблица масштабирования формата XGA:

Source	480i/p	576i/p	1080i/p	720p
4x3	Изменение масштаба до 1024 x 768.			
16x9	Изменение масштаба до 1024 x 576.			
Стандартный	Масштабирование не выполняется; разрешение зависит от выбранного источника входного сигнала.			
Автоматический	<ul style="list-style-type: none"> - Если исходный формат 4:3, автоматически устанавливается формат 1024x768. - Если исходный формат 16:9, автоматически устанавливается формат 1024x576. - Если исходный формат 15:9, автоматически устанавливается формат 1024x614. - Если исходный формат 16:10, автоматически устанавливается формат 1024x640. 			

Правило автоматического отображения XGA (тип экрана 16:9):

Автоматический	Разрешение входного сигнала		Автоматический/Масштаб	
	Разрешение по горизонтали	Разрешение по вертикали	1024	768
4:3	640	480	1024	768
	800	600	1024	768
	1024	768	1024	768
	1600	1200	1024	768
Широкий ноутбук	1280	720	1024	576
	1280	768	1024	614
	1280	800	1024	640
SDTV	720	576	1024	576
	720	480	1024	576
HDTV	1280	720	1024	576
	1920	1080	1024	576

ИСПОЛЬЗОВАНИЕ ПРОЕКТОРА

Меню Дисплей/Маска контура

Маска контура

Эта функция применяется для удаления помех кодирования видеосигнала по контуру источника видео.

Меню Дисплей/Масштаб

Масштаб

Используется для уменьшения или увеличения изображения на проецируемом экране.

Меню Экран/Сдвиг изображения

Сдвиг изображения

Позволяет регулировать положение проецируемого изображения по горизонтали (H) или по вертикали (V).

Меню Дисплей/Трапеция

Трапеция

Позволяет регулировать искажения изображения, вызванные наклоном проектора.

Меню Звук

Меню Звук/Без звука

Без звука

Этот параметр используется для временного отключения звука.

- **Вкл.:** Выберите «Вкл.» для отключения звука.
- **Выкл.:** Выбор «Выкл.» для включения звука.

Примечание.

- *Функция «Без звука» действительна как для встроенного, так и для внешнего динамика.*
- *При подключении внешнего динамика автоматически отключается звук внутреннего динамика.*

Меню Звук/Громк.

Громк.

Используется для регулировки громкости звука.

Входной звуковой разъем/ Меню микрофона

Входной звуковой разъем/ Микрофон

Настройка функции переключения каналов звука и микрофона.

- **Аудиовход:** Аудиовход работает для источника входного сигнала HDMI/VGA/Video.
- **Микрофон:** Активен только аудиовход микрофона.

ИСПОЛЬЗОВАНИЕ ПРОЕКТОРА

Меню Настр.

Меню Настр./Проекция

Проекция

Позволяет выбрать предпочтительную проекцию: переднюю, заднюю, потолочную сверху и заднюю сверху.

Меню Настр./Тип экрана

Тип экрана (только для модели WXGA)

Выбор типа экрана 16:9 или 16:10.

Меню Настр./Параметры лампы

Напоминание лампы

Выберите эту функцию, чтобы показать или скрыть предупреждение, когда отображается сообщение о замене лампы. Уведомление появится за 30 часов до предусмотренного срока замены лампы.

Сброс лампы

Сброс счетчика работы лампы при ее замене.

Меню Настр./Настройки фильтра

Optional Filter Installed

Установка параметров предупреждающего сообщения.

- **Да:** Отображение предупреждающего сообщения после 500 часов использования.

Примечание. «Filter Usage Hours / Нароботка фильтра / Сбросить фильтр» отображается только при выборе для «Optional Filter Installed» значения «Да».

- **Нет:** Отключение вывода предупреждающего сообщения.

Filter Usage Hours

Отображение времени использования фильтра.

Нароботка фильтра

Выберите эту функцию, чтобы показать или скрыть предупреждение, когда отображается сообщение о замене фильтра. Доступные значения: Выкл., 300 ч, 500 ч, 800 ч и 1000 ч.

Сбросить фильтр

Сброс счетчика воздушного фильтра после замены или очистки фильтра.

Меню Настр./Настройки питания

Включение проект.

Выберите «Вкл.» для активации режима прямого включения. Проектор будет включаться автоматически при подаче напряжения переменного тока без нажатия кнопки «Питание» на панели управления проектора или на пульте ДУ.

ИСПОЛЬЗОВАНИЕ ПРОЕКТОРА

Вкл. при пол. сигн.

Выберите «Вкл.» для активации режима включения питания по сигналу. Проектор будет включаться автоматически при обнаружении сигнала без нажатия кнопки «Питание» на панели управления проектора или на пульте ДУ.

Примечание.

- Если для параметра «Вкл. при пол. сигн.» установлено значение «Вкл.», потребление электроэнергии проектором в режиме ожидания составляет более 3 Вт.
- В связи с директивой ErP, данная функция не доступна в моделях, которые производятся для региона EMEA - Европа, Ближний Восток и Африка.

Авто выкл. (мин)

Позволяет установить интервал отсчета таймера. Счетчик начнет отсчитывать время, когда прекратится подача сигнала на проектор. Проектор автоматически выключится после окончания отсчета (значение счетчика задается в минутах).

Спящий реж. (мин)

Настройка спящего режима.

- **Спящий реж. (мин):** Позволяет установить интервал отсчета таймера. Счетчик времени начнет отсчитывать время независимо от того, прекратится ли подача сигнала на проектор. Проектор автоматически выключится после окончания отсчета (значение счетчика задается в минутах).
Примечание. Значение таймера спящего режима будет сбрасываться на ноль после каждого выключения проектора.
- **Всегда включен:** Проверьте, чтобы таймер спящий реж. был всегда включен.

Быстрое возобновление

Установка параметра Быстрое возобновление.

- **Вкл.:** При случайном выключении проектора данная функция позволяет сразу же включить проектор в течение 100 секунд.
- **Выкл.:** Через 10 секунд после выключения проектора запускается вентилятор системы охлаждения.

Режим питания (Ожидание)

Установка значения режима питания.

- **Активный:** Выберите «Активный» для возврата в обычный режим ожидания (ЛВС вкл., ВЫХОД VGA выкл.).
- **Есо.:** Для дальнейшего сохранения энергии выберите «Есо.» < 0,5 Вт.

Примечание. В режиме ожидания вентиляторы все еще будут работать, если включен «Вкл. при пол. сигн.».

ЛВС (Режим ожидания)

Включение/ отключение функции ЛВС, когда проектор находится в режиме ожидания.

Выход VGA (Режим ожидания)

Включение/ отключение функции Выход VGA, когда проектор находится в режиме ожидания.

USB Power

Установка значений режима питания по USB.

- **Вкл.:** Проектор всегда получает питание от источника по USB.
- **Выкл.:** Функция «Питание по USB» выключена.
- **Автоматический:** Проектор автоматически получает питание от источника по USB.

ИСПОЛЬЗОВАНИЕ ПРОЕКТОРА

Меню Настр./Безопасность

Безопасность

Эта функция служит для отображения окна ввода пароля перед использованием проектора.

- **Вкл.:** Выбор «Вкл.», чтобы задействовать проверку безопасности при включении проектора.
- **Выкл.:** Установите значение «Выкл.», чтобы включать проектор без запроса пароля.

Таймер безоп.

Вы можете использовать функцию установки времени (Месяц/День/Час) для установки количества часов, в течение которых можно использовать проектор. По истечении этого времени потребуется снова ввести пароль.

Изменить пароль

Эта функция служит для установки или изменения пароля, ввод которого предлагается при включении проектора.

Меню Настр./Настройки HDMI Link

Примечание.

- При подключении к проектору устройств, совместимых со стандартом HDMI CEC, с помощью HDMI-кабелей, их можно включать или выключать с помощью функции управления режима HDMI Link из экранного меню проектора. Это позволяет включать или выключать одно или несколько устройств в группе с помощью функции HDMI Link. В типовой конфигурации DVD-плеер можно подключать к проектору через усилитель или систему домашнего кинотеатра.



HDMI Link

Включение и отключение режима HDMI Link. Функции «Включить ТВ», «Выкл. Link» и «Вкл. Link» доступны только при установке значения «Вкл.».

Включая ТВ

Установите значение «Да», если необходимо, чтобы ТВ и проектор выключались автоматически одновременно. Для предотвращения одновременного выключения обоих устройств установите значение «Нет».

Выкл. Link

Команда включения CEC-устройства.

- **Совместный:** Проектор и CEC-устройство включаются одновременно.
- **PJ --> Device:** CEC-устройство включается только после включения проектора.
- **Device --> PJ:** Проектор включается только после включения CEC-устройства.

Вкл. Link

Включите эту функцию, чтобы HDMI Link и проектор автоматически выключались одновременно.

ИСПОЛЬЗОВАНИЕ ПРОЕКТОРА

Меню Настр./Тестовая таблица

Тестовая таблица

Выбор типа тестовой таблицы: зеленая сетка, пурпурная сетка, белая сетка, белый цвет или выкл. (Выкл.).

Меню Настр./Настройки с пульта ДУ

Функция IR

Установка функции IR.

- **Вкл.:** Выберите «Вкл.», проектором можно управлять с пульта ДУ с использованием верхнего ИК-приемника.
- **Выкл.:** При выборе «Выкл.» управление проектором с помощью пульта ДУ невозможно. При выборе «Выкл.» вы сможете использовать кнопки клавиатуры.

Настр. польз. 1/ Настр. польз. 2/ Настр. польз. 3

Назначьте функции по умолчанию Настр. польз. 1, Настр. польз. 2 или Настр. польз. 3 значения HDMI 2, VGA 2, Тестовая таблица, Сеть, Яркость, Контраст, Спящий реж., Согласование цвета, Цвет. темп., Гамма, Проекция, Параметры лампы, Масштаб, Остановка кадра и MHL.

Примечание. Доступные параметры меню зависят от типа модели.

Меню Настр./Номер проектора

Номер проектора

Чтобы управлять проектором по интерфейсу RS232, необходимо присвоить проектору номер в диапазоне от 0 до 99, используя меню.

Меню Настр./Параметры

Язык

Выбор языка экранного меню: английский, немецкий, французский, итальянский, испанский, португальский, польский, голландский, шведский, норвежский/датский, финский, греческий, традиционный китайский, упрощенный китайский, японский, корейский, русский, венгерский, чехословацкий, арабский, таиландский, турецкий, фарси, вьетнамский, индонезийский, румынский и словацкий.

Скрытые титры

Скрытые титры - это текстовая версия звукового сопровождения программы или другая информация, отображаемая на экране. Если входной сигнал содержит скрытые титры, можно включить эту функцию для просмотра каналов. Доступные значения: «Выкл.», «CC1» и «CC2».



Примечание. Скрытые титры доступны только для видеосигнала NTSC.

Настройки меню

Задайте расположение меню на экране и установите параметры таймера меню.

- **Расположение меню:** Выбор расположения меню на экране.
- **Таймер меню:** Задайте продолжительность отображения экранного меню на экране.

Автоисточник

Установите для этого параметра значение "Вкл." (Вкл.) и нажмите на кнопку  на клавиатуре проектора или кнопку  на пульте дистанционного управления для автоматического выбора следующего доступного источника входного сигнала. Установите значение "Выкл." (Выкл.) для отключения функции Авто источник.

ИСПОЛЬЗОВАНИЕ ПРОЕКТОРА

Источник входного сигнала

Выберите источник входного сигнала: HDMI1, HDMI2/MHL, VGA1, VGA2 или Видео.

Примечание. Доступные параметры меню зависят от типа модели.

Введите имя

Используйте для переименования функции входного сигнала для удобства распознавания. Доступные значения: HDMI1, HDMI2/MHL, VGA1, VGA2 и Видео.

Примечание. Доступные параметры меню зависят от типа модели.

Усил. вент.

Если выбрано «Вкл.», вентиляторы вращаются быстрее. Эту функцию следует использовать в высотных районах, где воздух разреженный.

Блокировка смены режима

Выберите «Вкл.» или «Выкл.», чтобы заблокировать или разблокировать настройки режима отображения.

Блок. кнопок

Если для функции блокировки клавиатуры установлено значение «Вкл.», клавиши клавиатуры неактивны. В этом случае управление проектором осуществляется пультом ДУ. При выборе «Выкл.» вы сможете снова использовать клавиатуру.

Убрать информ.

Включите эту функцию, чтобы скрыть информационное сообщение.

- **Выкл.:** Выбор «Выкл.», чтобы отобразить сообщение «Поиск».
- **Вкл.:** Установите значение «Вкл.», чтобы скрыть информационные сообщения.

Заставка

Данная функция используется для выбора необходимой заставки. Внесенные изменения вступают в силу только при следующем включении проектора.

- **По умолчанию:** Экранная заставка по умолчанию.
- **Нейтральный:** Изображение не отображается на экранной заставке.

Цвет фона

Используйте данную функцию для отображения экрана «Синий», «Красный», «Зеленый», «Серый» при отсутствии сигнала.

Примечание. При установке для цвета фона значения «Нет» (Нет), отображается черный цвет фона.

Настройка меню сброса

Reset OSD

Возврат к заводским значениям параметров экранного меню.

Reset to Default

Возврат к заводским значениям параметров меню Настройки.

ИСПОЛЬЗОВАНИЕ ПРОЕКТОРА

Меню Сеть

Примечание. Это меню применяется только для модели Тип 2 (12 I/O).

Меню Сеть ЛВС

Состояние сети

Отображается состояние сетевого подключения (только для чтения).

MAC-адрес

Отображается MAC-адрес (только для чтения).

DHCP

Эта функция используется для включения и отключения функции DHCP.

- **Вкл.:** Проектор получает IP-адрес автоматически от сети.
- **Выкл.:** Назначение IP-адреса, маски подсети, шлюза и конфигурации DNS вручную.

Примечание. При выходе из экранного меню автоматически применяются введенные значения.

IP-адрес

Отображается IP-адрес.

Маска подсети

Отображается маска подсети.

Шлюз

Отображается шлюз по умолчанию для сети, к которой подключен проектор.

DNS

Отображается адрес сервера DNS.

Использование обозревателя Интернета для управления проектором

1. Включите «Вкл.» параметр DHCP на проекторе, чтобы разрешить серверу DHCP автоматически присваивать IP-адрес.
2. Откройте веб-браузер на ПК и введите IP-адрес проектора («Сеть > Сеть > IP-адрес»).
3. Введите имя пользователя и пароль, нажмите «Вход».
Откроется веб-интерфейс настройки проектора.

Примечание.

- По умолчанию используется имя пользователя и пароль «admin».
- Шаги в данном разделе приводятся для операционной системы Windows 7.

ИСПОЛЬЗОВАНИЕ ПРОЕКТОРА

При прямом подключении компьютера к проектору*

1. Выключите «Выкл.» параметр DHCP в проекторе.
2. Настройте IP-адрес, маску подсети, шлюз и DNS на проекторе («Сеть > Сеть»).
3. Откройте страницу **Сеть и Центр общего доступа** на ПК и назначьте своему ПК те же параметры сети, что установлены на проекторе. Нажмите на кнопку «ОК» для сохранения параметров.

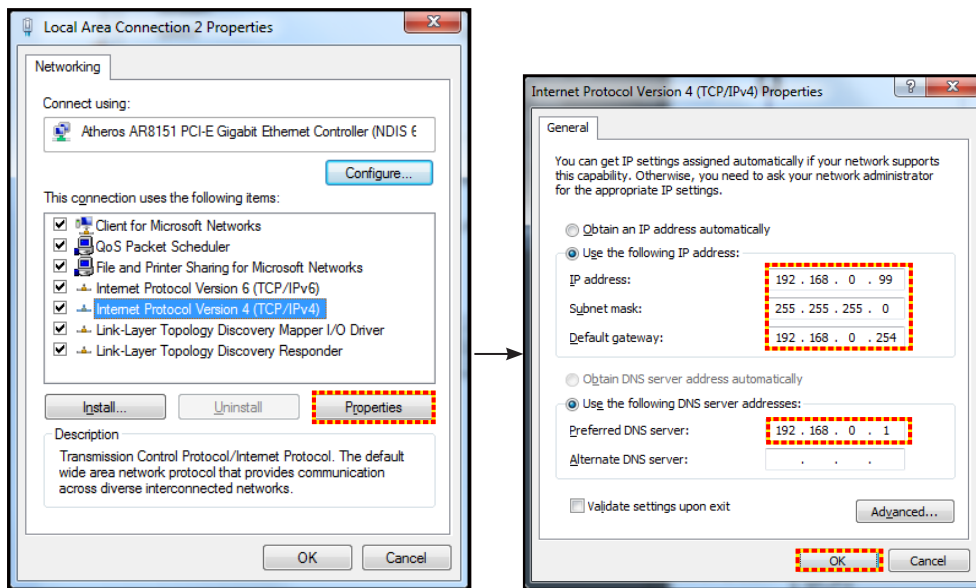

4. Откройте веб-браузер на ПК и введите в поле URL IP-адрес, присвоенный в шаге 3. Затем нажмите на кнопку «Enter».

Сброс

Сброс всех значений параметров Сеть.

Меню Сетевое управление

Crestron

Данная функция используется для выбора сетевой функции (порт: 41794).

Подробную информацию см. на веб-сайте <http://www.crestron.com> и www.crestron.com/getroomview.

Extron

Данная функция используется для выбора сетевой функции (порт: 2023).

PJ Link

Эта функция используется для выбора сетевой функции (порт: 4352).

AMX Device Discovery

Данная функция используется для выбора сетевой функции (порт: 9131).

Telnet

Данная функция используется для выбора сетевой функции (порт: 23).

HTTP

Данная функция используется для выбора сетевой функции (порт: 80).

ИСПОЛЬЗОВАНИЕ ПРОЕКТОРА

Меню Настр./Сеть: настройки управления

Функция Сеть RJ45

Для удобства и упрощения работы в проекторе используются функции удаленного управления и управления по сети. Функция LAN/RJ45 проектора работы в сети, например удаленное управление: Питание вкл./выкл., яркость и контрастность. Кроме того, можно просмотреть сведения о состоянии проектора, например: Источник видеосигнала, отключение звука и т. д.

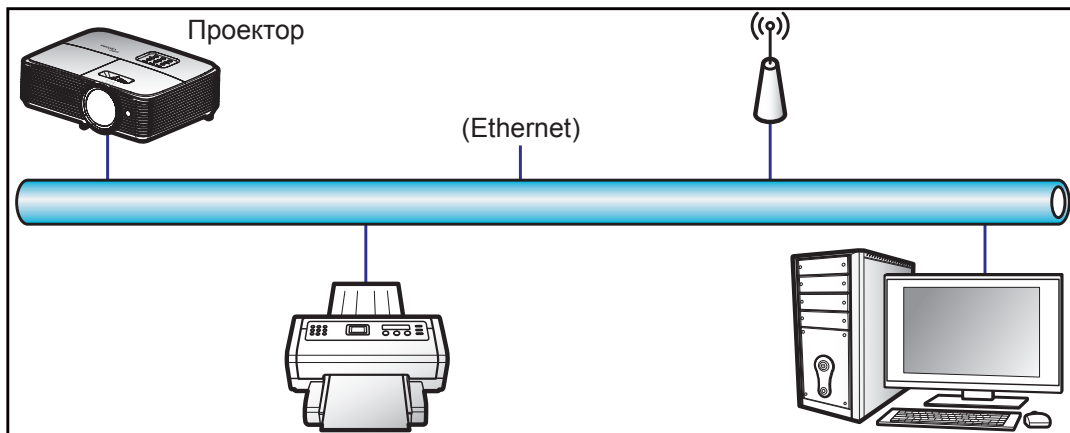

Функции терминала проводной Сеть

Проектором можно управлять с компьютера (ноутбука) или с другого внешнего устройства через порт LAN/RJ45 и с помощью систем Crestron/Extron/AMX (Обнаружение устройств)/PJLink.

- Crestron является зарегистрированным товарным знаком компании Crestron Electronics, Inc. в США.
- Extron является зарегистрированным товарным знаком компании Extron Electronics, Inc. в США.
- AMX является зарегистрированным товарным знаком компании AMX LLC в США.
- PJLink применяется для товарного знака и регистрации логотипа в Японии, США и других странах с помощью компании JBMIA.

Проектор поддерживается специальными командами контроллера Crestron Electronics и специальным программным обеспечением, например RoomView®.

<http://www.crestron.com/>

Данный проектор поддерживает устройства Extron для справки.

<http://www.extron.com/>

Проектор поддерживается AMX (обнаружение устройства).

<http://www.amx.com/>

Проектор поддерживает все команды протокола PJLink Class1 (версия 1.00).

<http://pjlink.jbmia.or.jp/english/>

Для получения дополнительных сведений о различных типах внешних устройств, которые можно подключить к порту LAN/RJ45 и ПДУ/управления, а также о поддерживаемых командах для этих внешних устройств, обращайтесь непосредственно в службу поддержки.

ИСПОЛЬЗОВАНИЕ ПРОЕКТОРА

Сеть RJ45

1. Подключите кабель RJ45 к портам RJ45 на проекторе и компьютере (ноутбуке).

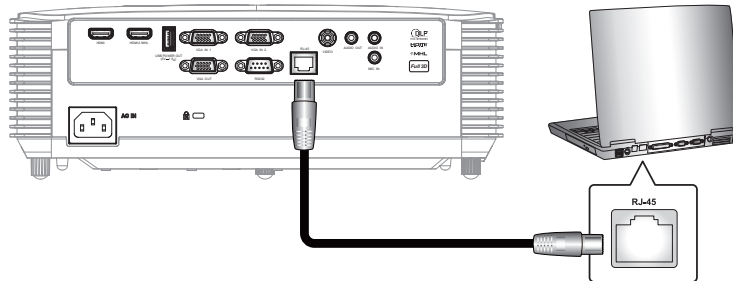

2. На компьютере (ноутбуке), выберите **Start (Пуск) > Control Panel (Панель управления) > Network Connections (Сетевые подключения)**.

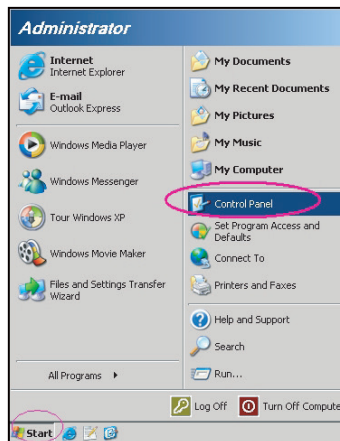

3. Щелкните правой кнопкой мыши значок **Local Area Connection (Подключение по локальной сети)** и выберите **Property (Свойства)**.

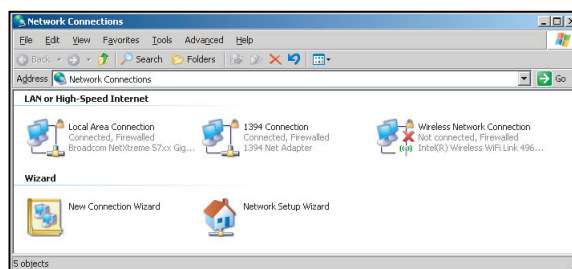

4. В окне **Properties (Свойства)** выберите вкладку **General (Общие)** и **Internet Protocol (TCP/IP) (Протокол Интернета (TCP/IP))**.

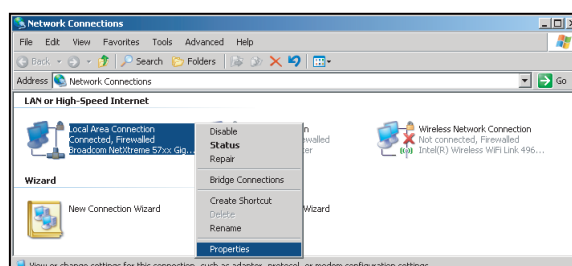

ИСПОЛЬЗОВАНИЕ ПРОЕКТОРА

5. Нажмите на кнопку «Свойства».

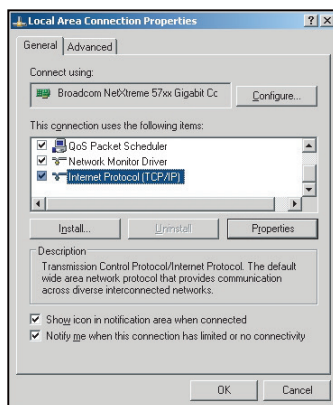

6. Введите IP-адрес и маску подсети, затем нажмите на кнопку «ОК».

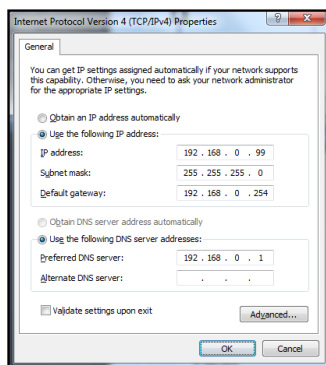

7. Нажмите на кнопку «Меню» на проекторе.
8. Откройте на проекторе **Сеть > Сеть**.
9. Введите следующие параметры подключения:
 - DHCP: Выкл.
 - IP-адрес: 192.168.0.100
 - Маска подсети: 255.255.255.0
 - Шлюз: 192.168.0.254
 - DNS: 192.168.0.1
10. Для подтверждения настроек нажмите «Enter».
11. Откройте браузер, например Microsoft Internet Explorer, с установленным Adobe Flash Player версии 9.0 или выше.
12. В адресной строке введите IP-адрес проектора: 192.168.0.100.



13. Нажмите «Enter».

ИСПОЛЬЗОВАНИЕ ПРОЕКТОРА

Теперь проектор настроен для удаленного управления. Функция Сеть/RJ45 отображается в виде окна:

Страница справки

Model: Optoma | Tool | Info | Contact IT Help

Optoma

Projector Information

Projector Name: Optoma XGA
Location:
Firmware Version: A01
MAC Address: 00:80:E9:09:4B:FF
Resolution: 1280x800 60Hz
Lamp Hours: 105
Assigned to: Optoma Projector

Projector Status

Power Status: Power On.
Source: Video
Display Mode: Presentation
Projection: Front
Brightness Mode: Bright
Error Status: 0: No Error

exit

CRESTRON connected | Expansion Options

Главная страница

Model: Optoma | Tool | Info | Contact IT Help

Optoma

Power | Vol - | Mute | Vol +

Sources List

VGA 1
VGA 2
Video
HDMI 1
HDMI 2/MHL

Menu | Re-Sync
|< | Enter | >|
AV mute | | Source

Freeze | Contrast | Brightness | Sharpness

CRESTRON connected | Expansion Options

Страница инструментов

Model: Optoma | Tool | Info | Contact IT Help

Optoma

Creston Control

IP Address: 192.168.0.50
IP ID: 7
Port: 41794
Send

Projector

Projector Name: Optoma XGA
Location:
Assigned to: Optoma Projector
Send

DHCP Enabled
IP Address: 192.168.0.100
Subnet Mask: 255.255.255.0
Default Gateway: 192.168.0.254
DNS Server: 192.168.0.51
Send

User Password

Enabled
New Password:
Confirm:
Send

Admin Password

Enabled
New Password:
Confirm:
Send

exit

Контактная информация для обращения в службу поддержки клиентов

Title X

Send

ИСПОЛЬЗОВАНИЕ ПРОЕКТОРА

Функция «RS232 по Telnet»

Существует альтернативный способ управления с помощью команд RS232, который в проекторе называется «RS232 by TELNET» для интерфейса LAN/RJ45.

Краткое руководство по началу работы для функции «RS232 by Telnet»

- Проверьте и введите IP-адрес в экранном меню проектора.
- Убедитесь, что на компьютере/ноутбуке можно открыть веб-страницу проектора.
- Проверьте, что служба «Брандмауэр Windows» на компьютере/ноутбуке не запрещает работу функции «TELNET».

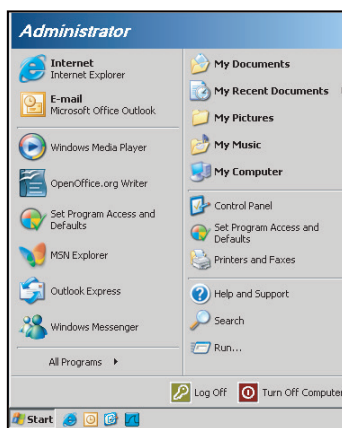

1. Выберите **Start** (пуск) > **All Programs** (Все программы).>**Accessories** (Стандартные) > **Command Prompt** (Командная строка).

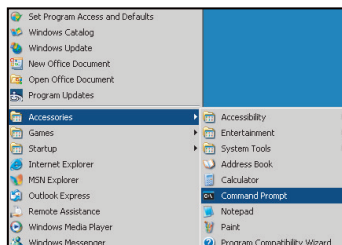

2. Введите команду в формате:
 - telnet ttt.xxx.yyy.zzz 23 (нажмите клавишу «Enter»)
 - (ttt.xxx.yyy.zzz: IP-адрес проектора)
3. Если соединение Telnet установлено, и пользователь может вводить команды RS232, то при нажатии на клавишу «Enter» команды RS232 будут выполняться.

Технические требования для функции «RS232 by TELNET»:

1. Telnet: TCP.
2. Порт Telnet: 23 (для получения подробных сведений обратитесь к сервисному агенту или в отдел по обслуживанию).
3. Утилита Telnet: Windows «TELNET.exe» (режим командной строки).
4. Нормальное отключение функции «RS232-по-Telnet»: Закрывать
5. Утилита Windows Telnet готова после к работе после подключения.
 - Ограничение 1 для управления по Telnet: для успешной работы в сети по протоколу telnet необходимо не более 50 байт.
 - Ограничение 2 для управления по Telnet: для выполнения одной команды RS232 по Telnet требуется 26 байт.
 - Ограничение 3 для управления по Telnet: Максимальная задержка для следующей команды RS232 должна быть не больше 200 мс.

ИСПОЛЬЗОВАНИЕ ПРОЕКТОРА

Меню Информация

Меню Информация

Содержание меню:

- Regulatory
- Serial Number
- Источник
- Разрешение
- Частота обновления
- Режим отображения
- Режим питания (Ожидание)
- Счетчик лампы
- Состояние сети (*)
- IP-адрес (*)
- Номер проектора
- Filter Usage Hours
- Режимы яркости
- FW Version

Примечание. (*) Параметры “Состояние сети” и “IP-адрес” применяются только для модели Тип 2 (12 I/O).

ТЕХНИЧЕСКОЕ ОБСЛУЖИВАНИЕ

Замена лампы

Проектор автоматически определяет срок службы лампы. По истечении срока службы лампы на экран выводится предупреждающее сообщение.

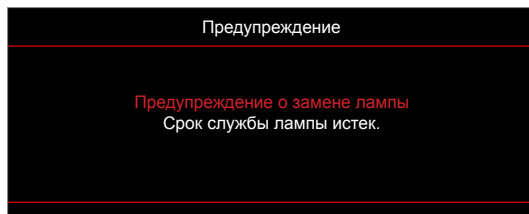

В случае появления этого сообщения как можно быстрее обратитесь к региональному посреднику или в сервисный центр для замены лампы. Перед заменой лампы необходимо охладить проектор в течение 30 минут и более.



Предупреждение: Если лампа подвешена к потолку, осторожно открывайте панель доступа к лампе. Если проектор закреплен под потолком, наденьте защитные очки при замене лампы. Будьте осторожны, чтобы не допустить выпадения из проектора незакрепленных деталей.



Предупреждение: В отсеке для лампы высокая температура! Перед заменой лампы оставьте устройство охлаждаться!



Предупреждение: Во избежание риска получения травм не бросайте модуль лампы и не дотрагивайтесь до лампы. Лампа накаливания может разбиться и привести к травме.

ТЕХНИЧЕСКОЕ ОБСЛУЖИВАНИЕ

Замена лампы (продолжение)

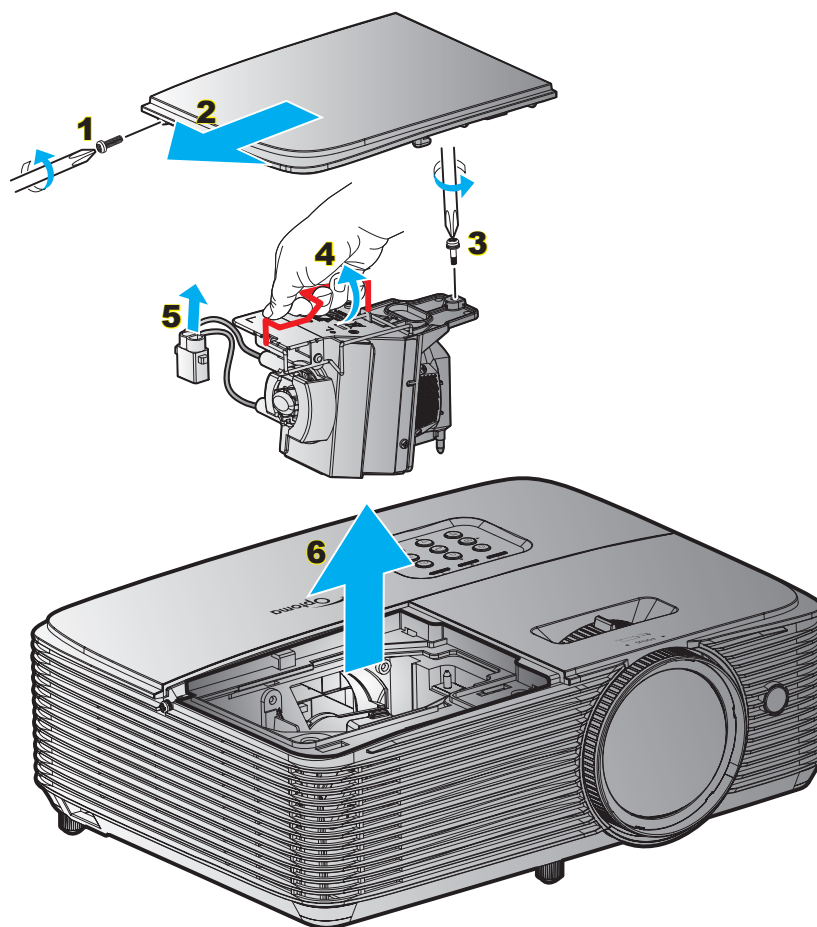

Процедура:

1. Для выключения проектора нажмите на кнопку «**⏻**» на пульте ДУ или клавиатуре проектора.
2. Дайте проектору остыть в течение не менее 30 минут.
3. Отсоедините шнур питания.
4. Отверните винт на крышке. **1**
5. Откройте крышку. **2**
6. Извлеките винт из модуля лампы. **3**
7. Поднимите ручку лампы. **4**
8. Отсоединить кабель лампы. **5**
9. Аккуратно извлечь блок лампы. **6**
10. Установка модуля лампы выполняется в обратном порядке.
11. Включите проектор и обнулите счетчик лампы.
12. Сброс лампы: (i) Нажать «**Меню**» → (ii) Выбрать «**Настр.**» → (iii) Выбрать «**Параметры лампы**» → (iv) Выбрать «**Сброс лампы**» → (v) Выбрать «**Да**».

Примечание.

- *Винт на крышке лампы и на лампе не вынимается.*
- *Проектор нельзя включить, если крышка лампы не установлена на место.*
- *Не прикасайтесь к стеклянной колбе лампы. Жир на руках может привести к разрушению колбы лампы. Используйте сухую ткань для чистки модуля лампы, если к ней случайно прикоснулись.*

ТЕХНИЧЕСКОЕ ОБСЛУЖИВАНИЕ

Установка и очистка пылеулавливающего фильтра

Установка пылеулавливающего фильтра

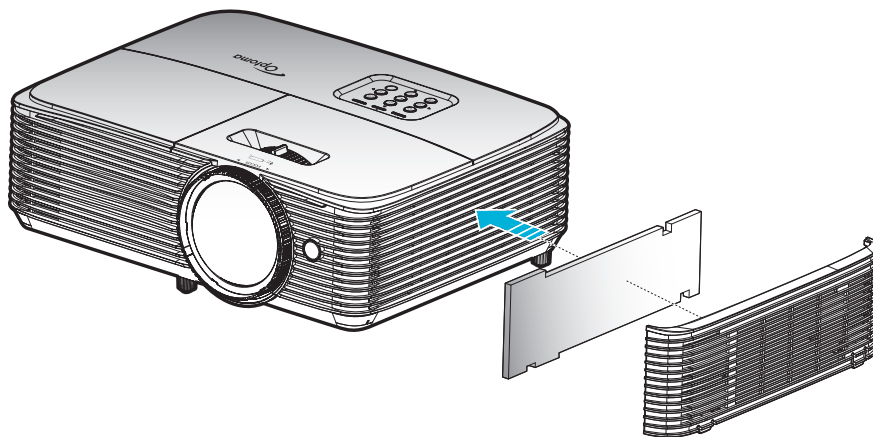

Примечание. Пылеулавливающие фильтры требуются/поставляются только в регионах с избыточным содержанием пыли в воздухе.

Очистка пылеулавливающего фильтра

Рекомендуется выполнять очистку пылеулавливающего фильтра через каждые три месяца. При эксплуатации проектора в помещениях с избыточным содержанием пыли очистку следует производить чаще.

Процедура:

1. Для выключения проектора нажмите на кнопку «**⏻**» на пульте ДУ или клавиатуре проектора.
2. Отсоедините шнур питания.
3. Аккуратно извлеките пылеулавливающий фильтр. **1**
4. Очистите или замените пылеулавливающий фильтр. **2**
5. Для выполнения установки пылеулавливающего фильтра выполняется в обратном порядке.

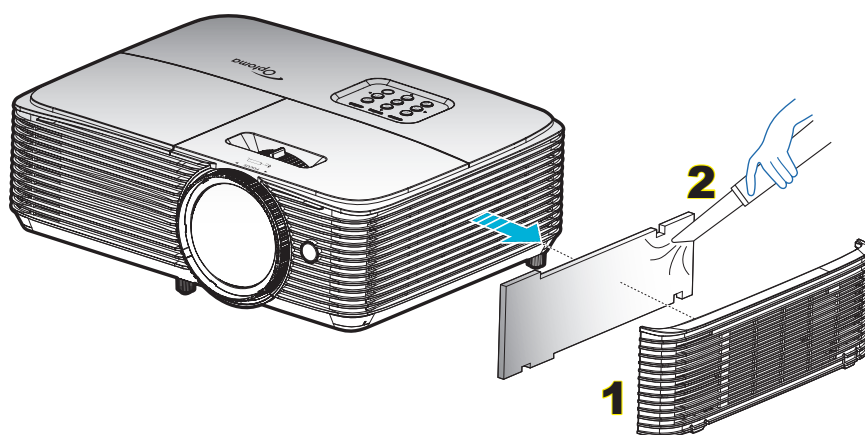

ДОПОЛНИТЕЛЬНАЯ ИНФОРМАЦИЯ

Совместимые разрешения

Совместимость с цифровыми стандартами:

В0/Установленная синхронизация	В0/Стандартная синхронизация	В0/Подробная синхронизация	В1/Видеорежим	В1/Подробная синхронизация
720 x 400 при частоте обновления 70 Гц	1440 x 900 при частоте обновления 60 Гц	Исходная синхронизация:	640 x 480p при частоте обновления 60 Гц	720 x 480p при частоте обновления 60 Гц
640 x 480 при частоте обновления 60 Гц	1024 x 768 при частоте обновления 120 Гц	XGA: 1024 x 768 при частоте обновления 60 Гц	720 x 480p при частоте обновления 60 Гц	1280 x 720p при частоте обновления 60 Гц
640 x 480 при частоте обновления 67 Гц	1280 x 800 при частоте обновления 60 Гц	WXGA: 1280 x 800 при частоте обновления 60 Гц	1280 x 720p при частоте обновления 60 Гц	1366 x 768 при частоте обновления 60 Гц
640 x 480 при частоте обновления 72 Гц	1280 x 1024 при частоте обновления 60 Гц		1920 x 1080i при частоте обновления 60 Гц	1920 x 1080i при частоте обновления 50 Гц
640 x 480 при частоте обновления 75 Гц	1680x1050 при частоте обновления 60 Гц		720 (1440) x 480i при частоте обновления 60 Гц	1920 x 1080p при частоте обновления 60 Гц
800 x 600 при частоте обновления 56 Гц	1280 x 720 при частоте обновления 60 Гц		1920 x 1080p при частоте обновления 60 Гц	
800 x 600 при частоте обновления 60 Гц	1280 x 720 при частоте обновления 120 Гц		720 x 576p при частоте обновления 50 Гц	
800 x 600 при частоте обновления 72 Гц	1600 x 1200 при частоте обновления 60 Гц		1280 x 720p при частоте обновления 50 Гц	
800 x 600 при частоте обновления 75 Гц			1920 x 1080i при частоте обновления 50 Гц	
832 x 624 при частоте обновления 75 Гц			720 (1440) x 576i при частоте обновления 50 Гц	
1024 x 768 при частоте обновления 60 Гц			1920 x 1080p при частоте обновления 50 Гц	
1024 x 768 при частоте обновления 70 Гц			1920 x 1080p при частоте обновления 24 Гц	
1024 x 768 при частоте обновления 75 Гц			1920 x 1080p при частоте обновления 30 Гц	
1280 x 1024 при частоте обновления 75 Гц				
1152 x 870 при частоте обновления 75 Гц				

Совместимость с аналоговыми стандартами:

В0/Установленная синхронизация	В0/Стандартная синхронизация	В0/Подробная синхронизация	В1/Подробная синхронизация
720 x 400 при частоте обновления 70 Гц	1440 x 900 при частоте обновления 60 Гц	Исходная синхронизация:	1366 x 768 при частоте обновления 60 Гц
640 x 480 при частоте обновления 60 Гц	1024 x 768 при частоте обновления 120 Гц	XGA: 1024 x 768 при частоте обновления 60 Гц	
640 x 480 при частоте обновления 67 Гц	1280 x 800 при частоте обновления 60 Гц	WXGA: 1280 x 800 при частоте обновления 60 Гц	
640 x 480 при частоте обновления 72 Гц	1280 x 1024 при частоте обновления 60 Гц		
640 x 480 при частоте обновления 75 Гц	1680x1050 при частоте обновления 60 Гц		
800 x 600 при частоте обновления 56 Гц	1280 x 720 при частоте обновления 60 Гц		
800 x 600 при частоте обновления 60 Гц	1280 x 720 при частоте обновления 120 Гц		
800 x 600 при частоте обновления 72 Гц	1600 x 1200 при частоте обновления 60 Гц		
800 x 600 при частоте обновления 75 Гц			
832 x 624 при частоте обновления 75 Гц			
1024 x 768 при частоте обновления 60 Гц			
1024 x 768 при частоте обновления 70 Гц			
1024 x 768 при частоте обновления 75 Гц			
1280 x 1024 при частоте обновления 75 Гц			
1152 x 870 при частоте обновления 75 Гц			

ДОПОЛНИТЕЛЬНАЯ ИНФОРМАЦИЯ

Совместимость с видеосигналом True 3D

Разрешение входного сигнала	HDMI 1.4a 3D Вход	Синхронизация входного сигнала		
		1280 x 720P при частоте обновления 50 Гц	Top-and-Bottom	
		1280 x 720P при частоте обновления 60 Гц	Top-and-Bottom	
		1280 x 720P при частоте обновления 50 Гц	Упаковка кадров	
		1280 x 720P при частоте обновления 60 Гц	Упаковка кадров	
		1920 x 1080i при частоте обновления 50 Гц	два полукадра рядом	
		1920 x 1080i при частоте обновления 60 Гц	два полукадра рядом	
		1920 x 1080P при частоте обновления 24 Гц	Top-and-Bottom	
		1920 x 1080P при частоте обновления 24 Гц	Упаковка кадров	
	HDMI 1.3	1920 x 1080i при частоте обновления 50 Гц	два полукадра рядом	Режим SBS вкл.
		1920 x 1080i при частоте обновления 60 Гц		
		1280 x 720P при частоте обновления 50 Гц		
		1280 x 720P при частоте обновления 60 Гц		
		800 x 600 при частоте обновления 60 Гц		
		1024 x 768 при частоте обновления 60 Гц		
		1280 x 800 при частоте обновления 60 Гц		
		1920 x 1080i при частоте обновления 50 Гц	Top-and-Bottom	Режим TAB вкл.
		1920 x 1080i при частоте обновления 60 Гц		
		1280 x 720P при частоте обновления 50 Гц		
		1280 x 720P при частоте обновления 60 Гц		
		800 x 600 при частоте обновления 60 Гц		
		1024 x 768 при частоте обновления 60 Гц		
		1280 x 800 при частоте обновления 60 Гц		
480i	HQFS	Для параметра Формат 3D установлено значение Frame Sequential.		

Примечание.

- Если для входного 3D сигнала установлено разрешение 1080p при частоте обновления 24 Гц, DMD повторяется кратно режиму 3D.
- Поддерживается NVIDIA 3DTV Play при отсутствии патентных сборов со стороны Optoma. 1080i при 25 Гц и 720p при 50 Гц работают с частотой 100 Гц; другая синхронизация 3D будет работать при частоте 120 Гц.
- 1080p при частоте 24 Гц работает с частотой 144 Гц.

ДОПОЛНИТЕЛЬНАЯ ИНФОРМАЦИЯ

Размер изображения и расстояние проецирования

XGA

Требуемый размер изображения						Проекционное расстояние для размера изображения (D)				Смещение (Hd)	
Размер по диагонали		Ширина		Высота		Широкий угол		Узкий угол			
м	в дюймах	м	в дюймах	м	в дюймах	м	футы	м	футы	м	футы
0,81	32	0,65	25,60	0,49	19,20	0,4	1,31	Н/Д	Н/Д	0,07	2,76
1,27	50	1,02	40,00	0,76	30,00	0,6	1,97	Н/Д	Н/Д	0,12	4,72
1,52	60	1,22	48,00	0,91	36,00	0,8	2,62	Н/Д	Н/Д	0,14	5,51
1,78	70	1,42	56,00	1,07	42,00	0,9	2,95	Н/Д	Н/Д	0,16	6,30
2,03	80	1,63	64,00	1,22	48,00	1,0	3,28	Н/Д	Н/Д	0,18	7,09
2,29	90	1,83	72,00	1,37	54,00	1,1	3,61	Н/Д	Н/Д	0,21	8,27
2,54	100	2,03	80,00	1,52	60,00	1,3	4,27	Н/Д	Н/Д	0,23	9,06
3,05	120	2,44	96,00	1,83	72,00	1,5	4,92	Н/Д	Н/Д	0,27	10,63
3,81	150	3,05	120,00	2,29	90,00	1,9	6,23	Н/Д	Н/Д	0,34	13,39
4,57	180	3,66	144,00	2,74	108,00	2,3	7,55	Н/Д	Н/Д	0,41	16,14
5,08	200	4,06	160,00	3,05	120,00	2,5	8,20	Н/Д	Н/Д	0,46	18,11
6,35	250	5,08	200,00	3,81	150,00	3,1	10,17	Н/Д	Н/Д	0,57	22,44
7,62	300	6,1	240,00	4,57	180,00	3,8	12,47	Н/Д	Н/Д	0,69	27,17

WXGA

Требуемый размер изображения						Проекционное расстояние для размера изображения (D)				Смещение (Hd)	
Размер по диагонали		Ширина		Высота		Широкий угол		Узкий угол			
м	в дюймах	м	в дюймах	м	в дюймах	м	футы	м	футы	м	футы
0,81	32	0,69	27,14	0,43	17,00	0,4	1,31	Н/Д	Н/Д	0,05	1,97
1,27	50	1,08	42,40	0,67	26,50	0,6	1,97	Н/Д	Н/Д	0,09	3,54
1,52	60	1,29	50,88	0,81	31,80	0,7	2,30	Н/Д	Н/Д	0,10	3,94
1,78	70	1,51	59,36	0,94	37,10	0,8	2,62	Н/Д	Н/Д	0,12	4,72
2,03	80	1,72	67,84	1,08	42,40	0,9	2,95	Н/Д	Н/Д	0,13	5,12
2,29	90	1,94	76,32	1,21	47,70	1,0	3,28	Н/Д	Н/Д	0,15	5,91
2,54	100	2,15	84,80	1,35	53,00	1,1	3,61	Н/Д	Н/Д	0,16	6,30
3,05	120	2,58	101,76	1,62	63,60	1,3	4,27	Н/Д	Н/Д	0,20	7,87
3,81	150	3,23	127,20	2,02	79,50	1,7	5,58	Н/Д	Н/Д	0,25	9,84
4,57	180	3,88	152,64	2,42	95,40	2,0	6,56	Н/Д	Н/Д	0,30	11,81
5,08	200	4,31	169,60	2,69	106,00	2,2	7,22	Н/Д	Н/Д	0,34	13,39
6,35	250	5,38	212,00	3,37	132,50	2,8	9,19	Н/Д	Н/Д	0,41	16,14
7,62	300	6,46	254,40	4,04	159,00	3,4	11,15	Н/Д	Н/Д	0,50	19,69

ДОПОЛНИТЕЛЬНАЯ ИНФОРМАЦИЯ

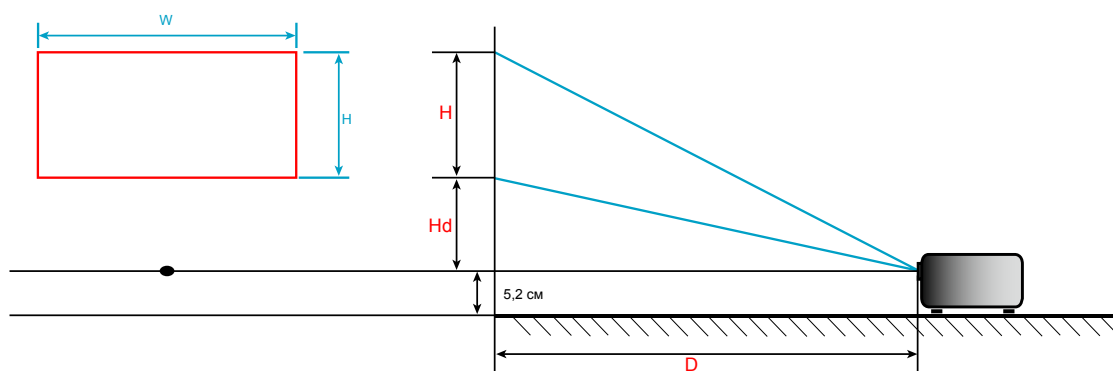

ДОПОЛНИТЕЛЬНАЯ ИНФОРМАЦИЯ

Размеры проектора и потолочная установка

1. Используйте потолочное крепление компании Optoma, чтобы избежать повреждений проектора.
2. Если Вы хотите использовать набор потолочного крепления стороннего производителя, убедитесь, что болты для крепления проектора отвечают следующим требованиям:
 - Тип винта: M4*3
 - Минимальная длина винта: 10мм

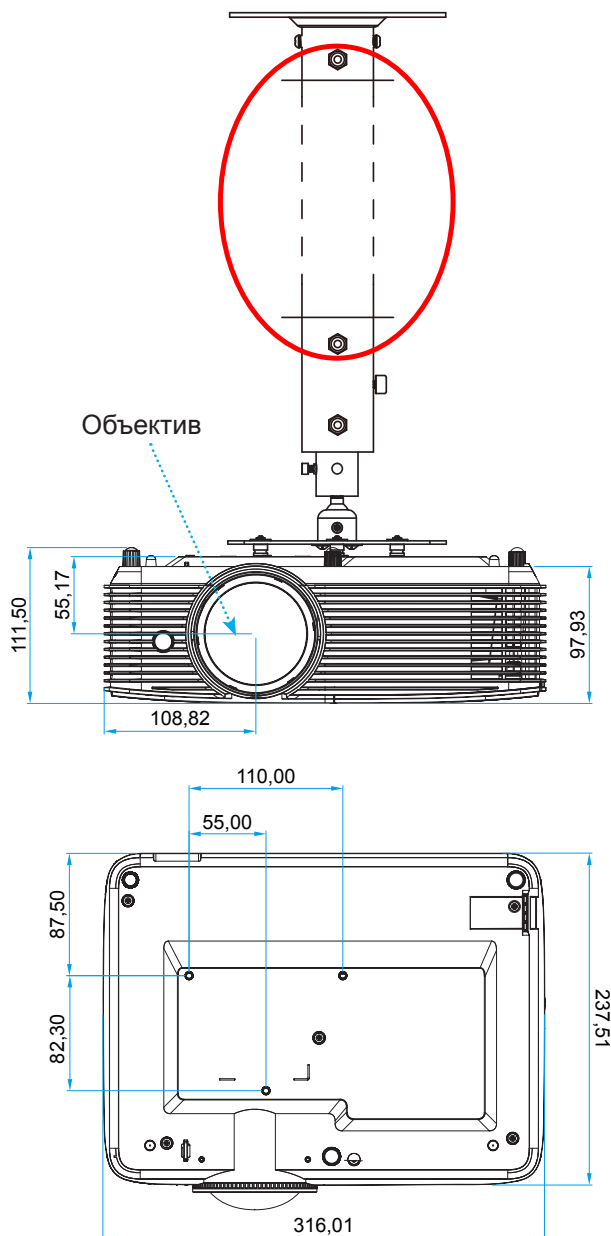

Единица измерения: мм

Примечание. *Имейте в виду, что гарантия не распространяется на повреждения, вызванные неправильной установкой.*



Предупреждение:

- В случае приобретения потолочного крепления стороннего производителя, убедитесь в том, что выбраны винты правильного размера. Размер винтов может меняться в зависимости от толщины монтажной пластины.
- Оставьте зазор не менее 10 см между потолком и нижней частью проектора.
- Избегайте установки проектора около источников тепла.







ДОПОЛНИТЕЛЬНАЯ ИНФОРМАЦИЯ

Коды ИК пульта ДУ 1



Название кнопки		Описание	Код кнопки
Питание		Включение и выключение проектора.	81
Остановка кадра		Остановка изображения на экране проектора.	8B
Соотношение сторон		Кнопка служит для изменения соотношения сторон проецируемого изображения.	98
Выкл. AV		Нажмите эту кнопку, чтобы выключить или включить встроенный динамик проектора.	8A
Трапеция +/вверх		<ul style="list-style-type: none"> Устранение искажений изображения, вызванных наклоном проектора. Перемещение вверх. 	C6
Без звука		Мгновенное выключение и включение звука.	92
Влево/Громк.-		<ul style="list-style-type: none"> Уменьшение громкости. Перемещение влево. 	C8
Войти		Подтвердите ваш выбор позиции.	- C5 (для экранного меню) - CA (для эмуляции USB-мыши через порт USB)
Вправо/Громк. +		<ul style="list-style-type: none"> Увеличение громкости. Перемещение вправо. 	C9
Меню		Отображение или скрытие экранных меню проектора.	88
Перемещение вниз/Трапеция-		<ul style="list-style-type: none"> Устранение искажений изображения, вызванных наклоном проектора. Перемещение вниз. 	C7

ДОПОЛНИТЕЛЬНАЯ ИНФОРМАЦИЯ

Название кнопки		Описание	Код кнопки
Объемность		Выбор вручную режим 3D, соответствующего вашему 3D контенту.	93
HDMI		Выбор источника HDMI сигнала.	86
VGA		Выбор источника VGA сигнала.	8E
Видео		Выбор источник видеосигнала.	CE
Источник		Выбор источника входного сигнала.	C3
Режимы яркости		Автоматическая настройка яркости изображения для достижения оптимальной контрастности.	87
Повторная синхронизация		Используется для автоматической синхронизации проектора с источником входного сигнала.	C4

ДОПОЛНИТЕЛЬНАЯ ИНФОРМАЦИЯ

Коды ИК пульта ДУ 2

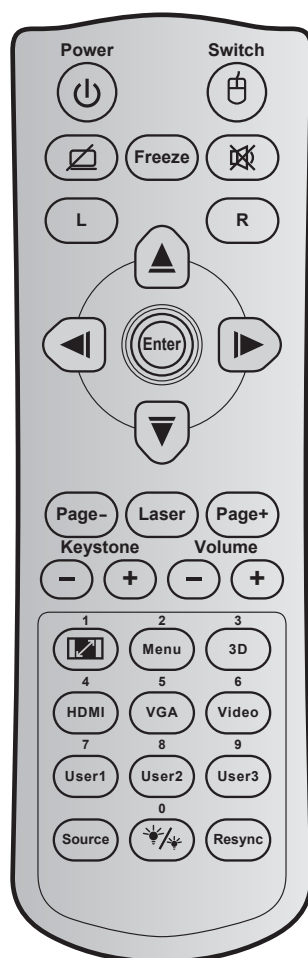

Кнопка	Код кнопки	Определение кнопки	Описание	
Питание	 81	Кнопка включения/выключения питания	Включение и выключение проектора.	
Переключение	 3E	Переключение	Включение и выключение функций USB-мыши.	
Пустой экран/без звука	 8A		Скрытие/показ изображения на экране и выключение/включение звука.	
Остановка кадра	8B	Остановка кадра	Остановка изображения на экране проектора.	
Без звука	 92		Мгновенное выключение и включение звука.	
Щелчок левой кнопкой мыши	L CB	L	Щелчок левой кнопкой мыши.	
Щелчок правой кнопкой мыши	R CC	R	Щелчок правой кнопкой мыши.	
Четыре направленные кнопки выбора		C6	Стрелка вверх	Используйте клавиши ▲ ▼ ◀ ▶, чтобы выбрать требуемые элементы или внести изменения.
		C8	Стрелка влево	
		C9	Стрелка вправо	
		C7	Стрелка вниз	

ДОПОЛНИТЕЛЬНАЯ ИНФОРМАЦИЯ

Кнопка		Код кнопки	Определение кнопки	Описание
Войти		C5	Войти	Подтвердите ваш выбор позиции.
		CA	Войти	
Page -		C2	Page -	Перемещение вниз на одну страницу.
Laser		H/П	Laser	Использование лазерного указателя.
Page +		C1	Page +	Перемещение вверх на одну страницу.
Трапеция		85	Трапеция+	Устранение искажений изображения, вызванных наклоном проектора.
		84	Трапеция-	
Громк.		8C	Громк. +	Регулировка (увеличение/уменьшение) уровня громкости.
		8F	Громк. -	
Соотношение сторон/1		98	/ 1	<ul style="list-style-type: none"> Кнопка служит для изменения соотношения сторон проецируемого изображения. Использование цифры клавиатуры – «1».
Menu/2		88	Menu/2	<ul style="list-style-type: none"> Отображение или скрытие экранных меню проектора. Использование цифры клавиатуры – «2».
Объемность/3		93	Объемность/3	<ul style="list-style-type: none"> Выбор вручную режим 3D, соответствующего вашему 3D контенту. Использование цифры клавиатуры – «3».
HDMI / 4		86	HDMI/4	<ul style="list-style-type: none"> Выбор источника HDMI сигнала. Использование цифры клавиатуры – «4».
VGA / 5		D0	VGA/5	<ul style="list-style-type: none"> Выбор источника VGA сигнала. Использование цифры клавиатуры – «5».
Видео/6		D1	Видео/6	<ul style="list-style-type: none"> Выбор источника композитного видеосигнала. Использование цифры клавиатуры – «6».
Пользов. 1/7; Пользов. 2/8; Пользов. 3/9		D2	Пользов. 1/7	<ul style="list-style-type: none"> Назначаемые пользователем клавиши. См. стр. 46 для настройки. Использование клавиш цифровой клавиатуры «7», «8» и «9», соответственно.
		D3	Пользов. 2/8	
		D4	Пользов. 3/9	
Источник		C3	Источник	Выбор источника входного сигнала.
Режимы яркости/0		96	/ 0	<ul style="list-style-type: none"> Автоматическая настройка яркости изображения для достижения оптимальной контрастности. Использование цифры клавиатуры – «0».
Повторная синхронизация		C4	Повторная синхронизация	Автоматическая синхронизация проектора с источником входного сигнала.

ДОПОЛНИТЕЛЬНАЯ ИНФОРМАЦИЯ

Устранение неисправностей

При возникновении неисправностей устройства ознакомьтесь с приведенной ниже информацией. Если проблему устранить не удалось, следует обратиться к продавцу или в сервисный центр.

Проблемы с изображением

На экране не отображается изображение

- Убедитесь, что кабель и подключение к электросети выполнено так, как описано в разделе «Установка».
- Убедитесь, что контакты разъемов не согнуты и не сломаны.
- Убедитесь, что лампа проектора надежно установлена. Смотрите раздел «Замена лампы».
- Проверьте, не включена ли функция «Выкл. AV».

Изображение расфокусировано

- Используйте регулятор фокусировки на объективе проектора.
- Убедитесь, что экран проектора находится на нужном расстоянии от проектора. (см. стр. 61-62).

Изображение растягивается во время отображения DVD 16:9.

- При просмотре анаморфотного DVD или DVD формата 16:9 наилучшее качество изображения будет достигнуто в режиме проектора 16:9 со стороны проектора.
- При просмотре DVD формата LBX необходимо установить формат LBX в экранном меню проектора.
- При просмотре DVD формата 4:3 необходимо установить формат 4:3 в экранном меню проектора.
- Установите формат отображения на DVD-проигрывателе: 16:9 (широкоэкранный) формат изображения.

Изображение слишком маленькое или слишком большое.

- Переместите проектор ближе или дальше от экрана.
- Нажмите на кнопку "Menu" на панели управления проектора, затем перейдите "Дисплей → Соотношение сторон". Попробуйте установить разные настройки.

Стороны изображения перекошены.

- По возможности установите проектор так, чтобы он центрировался на экране и под ним.
- Для коррекции используйте функцию "Дисплей → Трапеция" экранного меню.

Изображение перевернуто

- Выберите пункт «Настр. → Проекция» в экранном меню и измените направление проецирования.

ДОПОЛНИТЕЛЬНАЯ ИНФОРМАЦИЯ

- ❓ *Смазанное двойное изображение*
 - Для устранения размытого двойного изображения при просмотре обычного 2D-изображения нажмите на кнопку «3D» и отключите «Автоматический» данный режим.

- ❓ *Два изображения, расположенные рядом*
 - Если входной сигнал поступает в формате HDMI 1.3 2D 1080i два изображения рядом, нажмите на кнопку «3D» и переключитесь на режим «SBS-режим».

- ❓ *Изображение не отображается в формате 3D*
 - Убедитесь, что батарея 3D-очков не разряжена.
 - Убедитесь, что 3D-очки включены.
 - Если входной сигнал поступает в формате HDMI 1.3 2D «1080i два полукадра рядом», нажмите кнопку «3D» и переключитесь на режим «SBS-режим».

Другие проблемы

- ❓ *Проектор перестает реагировать на все команды*
 - По возможности выключите проектор, затем отсоедините кабель питания и подождите по крайней мере 20 секунд перед повторным включением питания.

- ❓ *Лампа перегорает или издает щелчки*
 - Когда истекает срок действия лампы, она перегорает и издает громкий звук, похожий на лопание. В этом случае проектор не включится, пока модуль лампы не будет заменен. Для замены лампы следуйте указаниям в разделе «Замена лампы» на страницах 56-57.

Проблемы с пультом дистанционного управления

- ❓ *Если пульт дистанционного управления не работает*
 - Убедитесь, что пульт ДУ действует под углом $\pm 15^\circ$ как по горизонтали, так и по вертикали от ИК-приемника на проекторе.
 - Проверьте, нет ли между пультом дистанционного управления и проектором препятствий. Подойдите на расстояние до 6 м (20 футов) от проектора.
 - Проверьте правильность установки батарей.
 - Замените батареи, если срок их службы истек.

ДОПОЛНИТЕЛЬНАЯ ИНФОРМАЦИЯ









Предупреждающий индикатор

Если загораются или мигают предупреждающие индикаторы (см. ниже), проектор автоматически отключается:

- Индикатор «ЛАМПА» загорается красным цветом, а индикатор «Вкл./Ожидание» мигает красным цветом.
- Индикатор «Температура» загорается красным цветом, а индикатор «Вкл./Ожидание» мигает красным цветом. Это указывает на перегрев проектора. В нормальных условиях проектор можно снова включить.
- Индикатор «Температура» загорается красным цветом, а индикатор «Вкл./Ожидание» мигает красным цветом.

Выньте сетевой шнур из проектора, выждите 30 секунд и повторите попытку. Если предупреждающий индикатор загорается или начинает мигать снова, обратитесь за помощью в ближайший сервисный центр.

Расшифровка показаний светодиодов

Сообщение	  Индикатор питания/ режима ожидания	  Индикатор питания/ режима ожидания	  Индикатор температуры	  Индикатор лампы
	(Красный)	(Синий)	(Красный)	(Красный)
Состояние ожидания (шнур питания)	Горит постоянно			
Включение (прогрев)		Мигает (0,5 с выкл./0,5 с светится)		
Питание включено, лампа горит		Горит постоянно		
Питание выключено (охлаждение)		Мигает (0,5 с выкл./0,5 с светится). Снова светится красный, когда охлаждающий вентилятор выключен.		
Быстрое возобновление (100 с)		Мигает (0,25 с выкл./0,25 с светится)		
Ошибка (Сбой лампы)	Мигает			Горит постоянно
Ошибка (Сбой вентилятора)	Мигает		Мигает	
Ошибка (перегрев)	Мигает		Горит постоянно	

- Питание выключено:

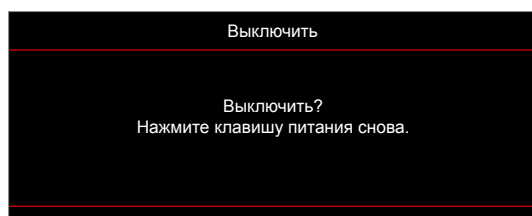

- Предупреждение о замене лампы:

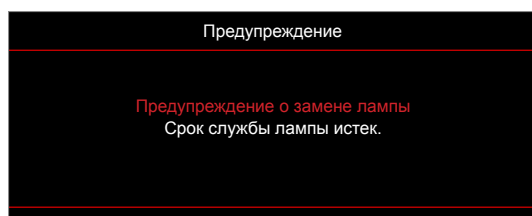

ДОПОЛНИТЕЛЬНАЯ ИНФОРМАЦИЯ

- Предупреждение о температуре:

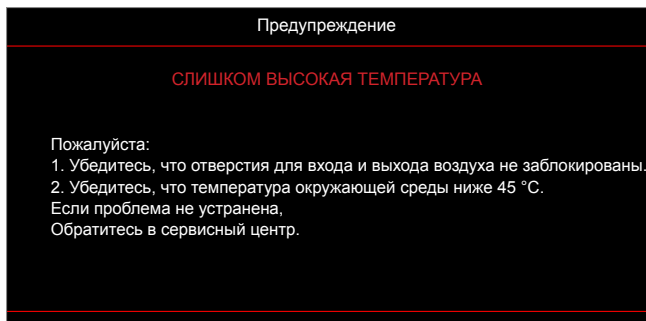

- Предупреждение о неисправности вентилятора:

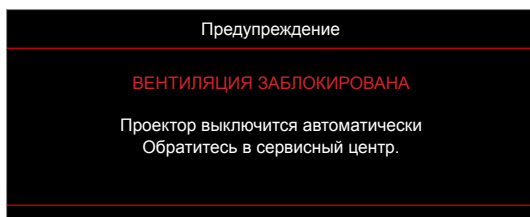

- Режим не поддерживается:

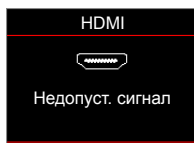

- Предупреждение о выключении питания:

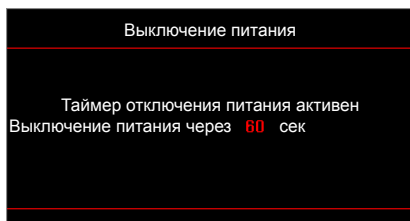

- Сигнал защитного таймера:

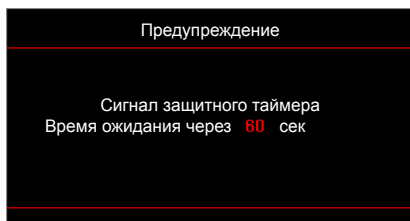

ДОПОЛНИТЕЛЬНАЯ ИНФОРМАЦИЯ

Технические характеристики

Оптические характеристики	Описание
Собственное разрешение	XGA / WXGA
Максимальное разрешение	1024x768 / 1280x800
Объектив	Ручная фокусировка
Размер изображения (по диагонали)	<ul style="list-style-type: none">• Регулировка в диапазоне 31,9 - 303,09 дюймов (Диапазон механической фокусировки) (Диагональ) для XGA• Регулировка в диапазоне 35,64 - 302,98 дюймов (Диапазон механической фокусировки) (Диагональ) для WXGA
Расстояние проецирования	<ul style="list-style-type: none">• 0,4~3,8 м для XGA• 0,4~3,4 м для WXGA

Электрические характеристики	Описание
Входы	<ul style="list-style-type: none">• HDMI 1.4a• USB2.0 USB-A для разъема питания 5 В 1,5 А• ВХОД VGA• Видео• Аудиовход 3,5 мм• Штекерный разъем RS232C (9-контактный D-SUB)• MHL 2.1*• Микрофонный вход* <p>Примечание. (*) Этот разъем применяется только для модели Тип 2 (12 I/O).</p>
Выходы	<ul style="list-style-type: none">• Аудиовыход 3,5 мм• Выход видеосигнала
Управление	<ul style="list-style-type: none">• USB тип А для мыши/ обслуживания• RJ-45 (поддержка управления через сеть)* <p>Примечание. (*) Этот разъем применяется только для модели Тип 2 (12 I/O).</p>
Цветовоспроизведение	1073,4 миллиона цветов
Частота развертки	<ul style="list-style-type: none">• Частота горизонтальной развертки: 15,375 ~ 91,146 КГц• Частота кадров: 50~ 85 Гц (120 Гц для проектора с функцией 3D)
Встроенный громкоговоритель	Да, 10 Вт
Требуемое напряжение	100 – 240 В переменного тока, 50/60 Гц
Входной ток	2,8-1,0 А
Потребляемая мощность	Яркий: <ul style="list-style-type: none">• Типовое значение 230 Ватт, Макс. 253 Ватт при 110 В переменного тока• Типовое значение 225 Ватт, Макс. 248 Ватт при 220 В переменного тока Энергосбережение: <ul style="list-style-type: none">• Типовое значение 190 Ватт, Макс. 209 Ватт при 110 В переменного тока• Типовое значение 187 Ватт, Макс. 206 Ватт при 220 В переменного тока

Механические характеристики	Описание
Ориентация установки	Спереди, сзади, потолок – сверху, сзади – сверху
Габаритные размеры	– 316 мм (Ш) x 243,5 мм (Г) x 98 мм (В) (без ножек) – 316 мм (Ш) x 243,5 мм (Г) x 108,5 мм (В) (с ножками)
Вес	2,9±0,5 кг
Условия окружающей среды	Эксплуатация при температуре от 5° до 40°, и влажности от 10 % до 85 % (без конденсации)

Примечание. Все технические характеристики могут быть изменены без уведомления.



ДОПОЛНИТЕЛЬНАЯ ИНФОРМАЦИЯ

Офисы Optoma

Для обслуживания или поддержки обращайтесь в ближайший офис.



США

47697 Westinghouse Drive,
Fremont, CA 94539, USA
www.optomausa.com

 888-289-6786
 510-897-8601
 services@optoma.com



Канада

47697 Westinghouse Drive,
Fremont, CA 94539, USA
www.optomausa.com

 888-289-6786
 510-897-8601
 services@optoma.com

Латинская Америка

47697 Westinghouse Drive,
Fremont, CA 94539, USA
www.optomausa.com

 888-289-6786
 510-897-8601
 services@optoma.com



Европа

Unit 1, Network 41, Bourne End Mills
Hemel Hempstead, Herts,
HP1 2UJ, United Kingdom
www.optoma.eu
Сервисный центр, тел.:
+44 (0)1923 691865

 +44 (0) 1923 691 800
 +44 (0) 1923 691 888
 service@tsc-europe.com



Benelux BV

Randstad 22-123
1316 BW Almere
The Netherlands
www.optoma.nl

 +31 (0) 36 820 0252
 +31 (0) 36 548 9052

Франция

Bâtiment E
81-83 avenue Edouard Vaillant
92100 Boulogne Billancourt, France

 +33 1 41 46 12 20
 +33 1 41 46 94 35
 savoptoma@optoma.fr



Испания

C/ José Hierro, 36 Of. 1C
28522 Rivas VaciaMadrid,
Spain

 +34 91 499 06 06
 +34 91 670 08 32



Германия

Wiesenstrasse 21 W
D40549 Düsseldorf,
Germany

 +49 (0) 211 506 6670
 +49 (0) 211 506 66799
 info@optoma.de

Скандинавия



Lerpeveien 25
3040 Drammen
Norway

 +47 32 98 89 90
 +47 32 98 89 99
 info@optoma.no

PO.BOX 9515
3038 Drammen
Norway

Корея

WOOMI TECH.CO.,LTD.
4F, Minu Bldg.33-14, Kangnam-Ku,
Seoul,135-815, KOREA
korea.optoma.com

 +82+2+34430004
 +82+2+34430005



Япония

東京都足立区綾瀬3-25-18
株式会社オーエス
コンタクトセンター: 0120-380-495

 info@os-worldwide.com
www.os-worldwide.com



Тайвань

12F., No.213, Sec. 3, Beixin Rd.,
Xindian Dist., New Taipei City 231,
Taiwan, R.O.C.
www.optoma.com.tw

 +886-2-8911-8600
 +886-2-8911-6550
 services@optoma.com.tw
asia.optoma.com



Гонконг

Unit A, 27/F Dragon Centre,
79 Wing Hong Street,
Cheung Sha Wan,
Kowloon, Hong Kong

 +852-2396-8968
 +852-2370-1222
www.optoma.com.hk

Китай

5F, No. 1205, Kaixuan Rd.,
Changning District
Shanghai, 200052, China

 +86-21-62947376
 +86-21-62947375
www.optoma.com.cn



P/N:36.7DR01G001-A